

SHERCO

MANUEL DU PROPRIÉTAIRE | OWNER'S MANUAL | MANUAL DE PROPIETARIO | BETRIEBSANLEITUNG

250-300 SEF/R



DEFYGRAVITY®

INDEX

SHERCO

■ FRANÇAIS P. 2

■ ENGLISH P. 66

■ ESPAÑOL P. 128

■ DEUTSCH P. 190

INTRODUCTION

SHERCO

Désire vous remercier de la confiance que vous lui avez témoignée en achetant un de ses produits.

- Vous voici propriétaire d'une **SHERCO 250-300 SEF**. Tous les plaisirs de la conduite vous sont promis si vous suivez les conseils et instructions que SHERCO a consigné dans ce manuel, ainsi que le respect de la législation routière.
- Ce manuel explique le fonctionnement, l'inspection, l'entretien de base et la mise au point de votre SHERCO. Si vous avez des questions à poser à propos de ce manuel ou de votre machine, vous devez prendre contact avec votre concessionnaire SHERCO : www.sherco.com / rubrique "Réseau"
- Prenez soin de lire attentivement et dans son intégralité ce manuel avant d'utiliser votre machine.
- Afin de conserver votre SHERCO dans un parfait état, pendant de nombreuses années, assurez-lui tous les soins et entretiens décrits dans le manuel.

(Le véhicule que vous avez acheté peut être légèrement différent du véhicule présenté dans ce manuel.)

- SHERCO se réserve le droit de faire toutes modifications sans préavis

Enregistrement des numéros de série

Enregistrer dans leurs emplacements respectifs les numéros de série du véhicule

Cachet concessionnaire

Numéro de cadre (☛ p.9)

Type et numéro du moteur (☛ p.9)

SOMMAIRE

Caractéristiques techniques.....	4	Nettoyage des caches - poussières de fourche.....	40
Description du véhicule.....	8	Contrôle du jeu des roulements de direction.....	40
Emplacement des numéros de série.....	9	Réglage du jeu des roulements de direction.....	41
Organes de commandes et de contrôle.....	10	Nettoyage de la chaîne.....	41
Commande aux mains :		Contrôle de la tension de chaîne.....	41
levier d'embrayage, de frein avant, commodos.....	10	Ajustement de la tension de chaîne.....	42
Commande aux pieds :		Réglage embrayage.....	42
sélecteur de vitesse, béquille, frein arrière.....	13	Contrôle niveau de liquide embrayage.....	43
Tableau de bord, compteur.....	14	Démontage de l'amortisseur.....	44
Ouverture / fermeture réservoir de carburant.....	18	Remontage de l'amortisseur.....	45
Conduite.....	18	Roues, pneus.....	46
Consigne de sécurité.....	19	Démontage de la roue avant.....	46
Système de refroidissement.....	20	Remontage de la roue avant.....	46
Contrôle du niveau de liquide de refroidissement.....	20	Démontage de la roue arrière.....	47
Vidange du liquide de refroidissement.....	21	Remontage de la roue arrière.....	47
Remplissage du liquide de refroidissement.....	22	Contrôle de la pression des pneumatiques.....	48
Réglage moteur.....	23	Usure et dommages.....	49
Contrôler le jeu du câble d'accélérateur.....	23	Vérification de la tension des rayons.....	49
Entretien moteur.....	24	Freins.....	50
Contrôle du niveau d'huile moteur.....	24	Vérification de la garde du frein avant à main.....	50
Vidange huile moteur et remplacement filtre à huile.....	25	Réglage de la garde du levier de frein avant.....	50
Remplissage d'huile moteur.....	27	Contrôle du niveau de liquide frein avant.....	50
Réglage partie cycle.....	28	Complément de liquide de frein avant.....	51
Position du guidon.....	28	Réglage de la position de la pédale de frein arrière.....	51
Réglage des butées de direction.....	29	Vérification de la garde de la pédale de frein arrière.....	51
Réglage de base de la partie cycle en fonction		Réglage de la garde.....	52
du pilote.....	29	Contrôle du niveau de liquide frein arrière.....	52
Réglage de la compression de la fourche.....	29	Complément de liquide de frein arrière.....	52
Réglage de la détente de la fourche.....	30	Démontage des plaquettes de frein avant et arrière.....	53
Réglage de la précontrainte du ressort		Contrôle des plaquettes de frein avant et arrière.....	53
de la fourche.....	30	Remplacement des plaquettes de frein avant	
Réglage de la compression basse vitesse		et arrière.....	53
de l'amortisseur.....	31	Entretien circuit électrique.....	54
Réglage de la compression haute vitesse		Dépose de la batterie.....	54
de l'amortisseur.....	32	Repose de la batterie.....	55
Réglage de la détente de l'amortisseur.....	33	Charge de la batterie.....	55
Contrôle de l'enfoncement à vide de l'amortisseur.....	33	Remplacer le fusible général.....	56
Contrôle de l'enfoncement en charge de l'amortisseur.....	34	Remplacer le fusible de protection faisceau lumière	
Modification de la précontrainte de l'amortisseur.....	34	(250-300 SEF).....	56
Changer le ressort d'amortisseur.....	35	Démontage de la plaque phare.....	56
Entretien partie cycle.....	36	Remontage de la plaque phare.....	57
Démontage de la selle.....	36	Remplacer l'ampoule de phare ou la veilleuse.....	57
Remontage de la selle.....	36	Régler la portée du phare.....	58
Dépose du filtre à air.....	36	Remplacer la batterie du compteur (250-300 SEF).....	58
Nettoyage du filtre.....	37	Lavage et remisage.....	59
Remontage du filtre.....	37	Lavage de la moto.....	59
Démontage du réservoir d'essence.....	38	Remisage de la moto.....	59
Remontage du réservoir d'essence.....	39	Mise en service après remisage.....	59
Purge des bras de fourche.....	39	Plan d'entretien.....	60
		Couples de serrage.....	63

Caractéristiques techniques

DIMENSIONS

Longueur hors tout	2260 mm
Largeur hors tout	820 mm
Hauteur de selle	950 mm
Empattement	1480 mm
Garde au sol	355 mm

MOTEUR

250 SEF

300 SEF

Type :	Monocylindre 4 temps refroidissement liquide	
Cylindrée :	248.6 cc	303.7 cc
Alésage/Course	76mm X 54.8mm	84mm X 54.8mm
Taux de compression	13.1 : 1	12.85 : 1
Distribution	4 soupapes DOHC entraînement par chaîne	
Système de démarrage	Démarreur électrique	
Diamètre soupape admission	31mm	
Diamètre soupape échappement	26 mm	
Jeu à froid soupape admission	0.15-0.2mm	
Jeu à froid soupape échappement	0.2-0.25mm	
Bougie	0.7 mm	
Distance entre les électrodes de bougie	NGK CR8EK	
Injection électronique	SYNERJECT	
Alternateur	12V, 220W	
Capacité huile moteur	1 litre SAE 5W40	

TRANSMISSION

Type	Manuelle
Embrayage	multi disques à bain d'huile, commande hydraulique
Transmission primaire	21 : 70
Boîte	6 vitesses
Transmission secondaire	250 : 13X49
	300 : 13X48

PARTIE CYCLE

Cadre	Semi-périmétrique en acier CrMo avec boucle arrière en aluminium
Fourche	KAYABA Ø48mm cartouches fermées (Factory) WP XPLOR Ø48mm (Racing)
Suspension arrière	KAYABA à bonbonne séparée (Factory) WP suspension à bonbonne séparée (Racing)
Course avant/arrière	300/330mm
Frein avant	Disque Ø 260mm
Frein arrière	Disque Ø 220mm
Freins à disque	limite d'usure : 2.7mm avant et 3.6mm arrière
Pneumatique avant	90/90-21"
Pneumatique arrière	140/80-18"
Pression tout terrain avant/arrière	0,9 bar
Capacité réservoir d'essence	9,7l dont 1l de réserve
Essence	Supercarburant sans plomb avec un indice d'octane d'au moins 95

EQUIPEMENTS ELECTRIQUES

Batterie	Shido LTZ5S Lithium (Factory)	12V 2Ah
	Yuasa YTX5 LBS (Racing)	12V 4Ah
Phare	S2	12V 35/35W
Veilleuse	W5W	12V 5W
Feu arrière/stop	LED	
Clignotants	R10W	12V 10W
Batterie compteur de vitesse	CR 2032	Tension de la batterie : 3V
Eclairage de plaque	W5W	12V 5W

Caractéristiques techniques

RÉGLAGES - FOURCHE KAYABA

Compression	Confort	20 clics en arrière
	Standard	13 clics en arrière
	Sport	8 clics en arrière
Détente	Confort	18 clics en arrière
	Standard	13 clics en arrière
	Sport	10 clics en arrière
Raideur ressort	Poids du pilote : 65-75 kg	4.0N/mm
	Poids du pilote : 75-85kg	4.2N/mm (origine)
	Poids du pilote : 85-95kg	4.4N/mm
Type d'huile	01M	345 Cm3

RÉGLAGES - FOURCHE WP SUSPENSION XPLOR

Compression	Confort	18 clics en arrière
	Standard	15 clics en arrière
	Sport	12 clics en arrière
Détente	Confort	18 clics en arrière
	Standard	15 clics en arrière
	Sport	12 clics en arrière
Précontrainte	Confort	0 tour
	Standard	0 tour
	Sport	2 tours
Raideur ressort	Poids du pilote : 65-75 kg	4.2N/mm
	Poids du pilote : 75-85kg	4,4N/mm (origine)
	Poids du pilote : 85-95kg	4,6N/mm
Type d'huile	SAE 4	
Niveau d'huile mesuré (fourche compressée et sans ressort) depuis le haut du tube supérieur		100 mm

RÉGLAGES - AMORTISSEUR KAYABA

Compression basse vitesse	Confort	20 clics en arrière
	Standard	14 clics en arrière
	Sport	12 clics en arrière
Compression haute vitesse	Confort	2,5 clics en arrière
	Standard	1,5 clics en arrière
	Sport	1 clic en arrière
Détente	Confort	15 clics en arrière
	Standard	13 clics en arrière
	Sport	11 clics en arrière
Raideur ressort	Poids du pilote : 65-75 kg	46N/mm
	Poids du pilote : 75-85 kg	48N/mm (origine)
	Poids du pilote : 85-95 kg	50N/mm
Type d'huile	K2C	

RÉGLAGES - AMORTISSEUR WP SUSPENSION

Compression basse vitesse	Confort	20 clics en arrière
	Standard	15 clics en arrière
	Sport	12 clics en arrière
Compression haute vitesse	Confort	2,5 tours en arrière
	Standard	2 tours en arrière
	Sport	1,5 tours en arrière
Détente	Confort	15 clics en arrière
	Standard	13 clics en arrière
	Sport	11 clics en arrière
Raideur ressort	Poids du pilote : 65-75 kg	48N/mm
	Poids du pilote : 75-85 kg	51N/mm (origine)
	Poids du pilote : 85-95kg	54N/mm

PRODUITS D'ENTRETIEN ET CONSOMMABLES

Huile moteur	SAE 5W40 / JASO MA2 / API SJ	Motul® 300V 4T OffRoad
Liquide de refroidissement		Motul® Motocool Factory Line -35°C
Liquide de frein	DOT 4	Motul® RBF 700 liquide de frein DOT 4
Huile de fourche	01M / SAE 4	
Huile d'amortisseur	K2C / SAE2.5	
Aérosol pour chaîne de transmission secondaire		Motul® C3 Chain Lub OffRoad
Nettoyant filtre à air		Motul® A1 Filter Clean
Lubrifiant pour filtre à air		Motul® A2 Air Filter Oil
Nettoyant plastique		Motul® E9 Wash & Wax Spray
Nettoyant jantes		Motul® E3 Wheel Clean
Nettoyant disques de frein		Motul® P2 Brake Clean
Lubrifiant universel		Motul® P4 EZ Lub

Description du véhicule



■ Côté droit

- ① Clignotants arrière
- ② Selle
- ③ Pédale de frein arrière
- ④ Réservoir
- ⑤ Clignotants avant
- ⑥ Phare



■ Côté gauche

- ⑦ Bouchon réservoir essence
- ⑧ Feu arrière/stop/éclairage plaque d'immatriculation
- ⑨ Sélecteur de vitesse

Description du véhicule

■ Commandes

- | | | | | | |
|----|--------------------|----|-----------------------|----|------------------------|
| 10 | Rétroviseur gauche | 13 | Tableau de bord | 16 | Poignée d'accélérateur |
| 11 | Levier d'embrayage | 14 | Commutateur droit | 17 | Rétroviseur gauche |
| 12 | Commutateur gauche | 15 | Levier de frein avant | | |



Emplacement des numéros de série

■ Numéro de série du véhicule



- 1 Le numéro de série du véhicule est frappé sur le côté droit de la colonne de direction.

■ Type et numéro du moteur

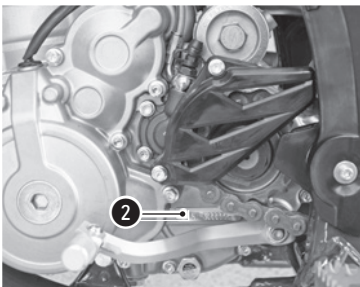

- 2 Le numéro du moteur est frappé sur le côté gauche du carter

Organes de commandes et de contrôle

COMMANDE AUX MAINS : LEVIER D'EMBRAYAGE, DE FREIN AVANT, COMMODO

■ Levier d'embrayage

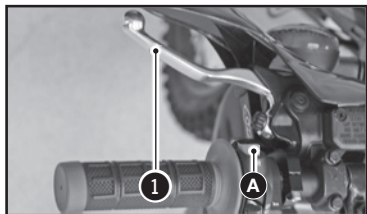

Le levier d'embrayage **1** est sur le côté gauche du guidon et dispose d'une vis de réglage **A**

■ Levier de frein à main

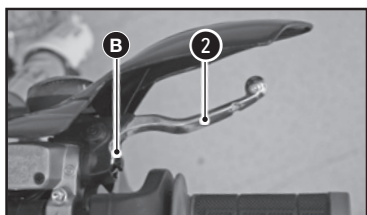

Le levier de frein avant **2** est sur le côté droit du guidon et dispose d'une vis de réglage **B**

■ Commutateur gauche

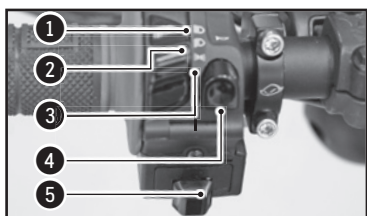

- 1** Feu de route (Phare)
- 2** Feu de croisement (Code)
- 3** Feu de position (Veilleuse)
- 4** Avertisseur sonore
- 5** Clignotants

■ Interrupteur lumière On/Off

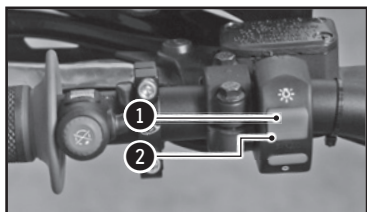

Deux positions possibles :

Position ON **1** : tous les feux sont allumés.

Position OFF **2** : aucun feu n'est allumé.

■ Commutateur droit

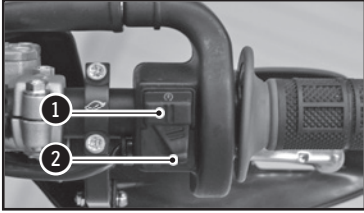

- ① Bouton de démarreur
- ② Sélecteur de courbe d'allumage

■ Tableau de bord



- ① Tableau de bord
- ② Bouton de commande des fonctions du compteur

■ Contacteur à clé

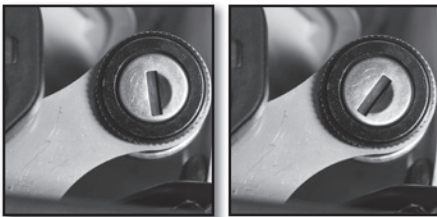

Disponible dans le kit homologation

Le contacteur à clé compte deux positions

Position ①. Le moteur est coupé et ne peut pas être démarré.

Position ②. Le moteur peut être démarré

■ Bouton de clignotants

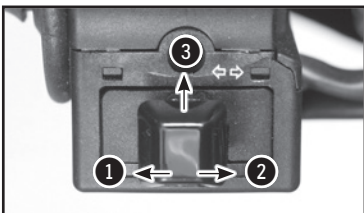

- ① Clignotant gauche
- ② Clignotant droit
- ③ Extinction clignotants G et D

Organes de commandes et de contrôle

■ Système KEYLESS

La moto est dotée d'un système «Keyless». Il permet un démarrage de la moto sans l'aide de clef ni de contacteur ON/OFF. Il s'allume automatiquement et s'éteint après 30 secondes d'inactivité de la moto. Les batteries lithium-ion sont nettement plus légères que les batteries au plomb, bénéficient d'une autodécharge faible et d'une puissance de démarrage supérieure au dessus de 15 °C (60 °F). La puissance de démarrage des batteries lithium-ion diminue cependant davantage à basse température que celle des batteries au plomb.

Plusieurs essais de démarrage peuvent être utiles. Appuyer sur le bouton de démarrage pendant 5 secondes, puis patienter 30 secondes avant de recommencer. Les pauses sont nécessaires pour que la chaleur accumulée puisse se répartir dans la batterie lithium-ion et pour ne pas endommager la batterie.

Si, à des températures inférieures à 15 °C (60 °F), la batterie lithium-ion ne parvient pas ou pas suffisamment à faire tourner le démarreur alors qu'elle est chargée, cela ne signifie pas qu'elle est défectueuse, elle doit simplement être réchauffée à l'intérieur afin d'augmenter la puissance de démarrage (courant délivré). La puissance de démarrage augmente avec le réchauffement.

■ Arrêt d'urgence moteur

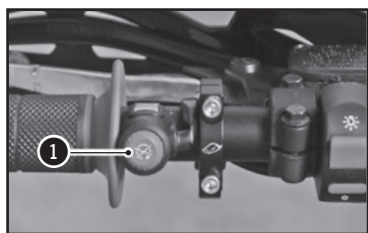

Deux positions possibles :

Bouton relâché ① : dans cette position, la moto peut être démarrée.

Bouton enfoncé ① : la moto en marche s'éteint et la moto à l'arrêt ne peut-être démarrée.

■ Sélecteur de cartographie d'injection

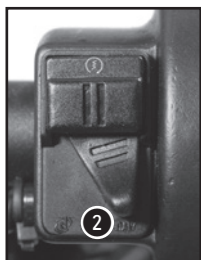
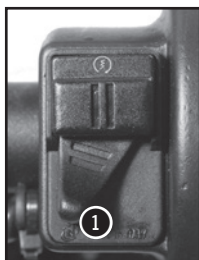

Position ①. Courbe "soft"

Position ②. Courbe "hard"

COMMANDE AUX PIEDS : SÉLECTEUR DE VITESSE, BÉQUILLE, FREIN ARRIÈRE

■ Sélecteur de vitesses



Schéma d'actions sur le sélecteur pour le passage des 6 vitesses

■ Frein à pied

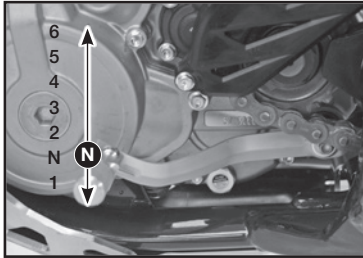
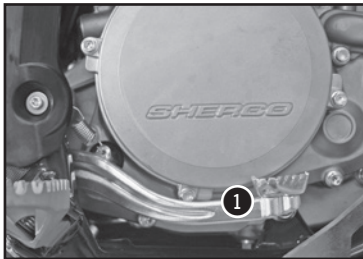

1 Commande de Frein arrière

■ Béquille latérale



Enlever le caoutchouc de sécurité 1, appuyer le pied sur la béquille et la maintenir dépliée jusqu'à ce qu'elle supporte tout le poids de la moto.

! ATTENTION

- La béquille dispose d'un système de sécurité qui la replie automatiquement dès que la moto n'est plus verticale.
- La béquille est conçue pour supporter le seul poids de la moto.

Organes de commandes et de contrôle

TABLEAU DE BORD, COMPTEUR



Maintien Boutons 1 et 2 :
Mode réglage

Bouton 1 :

Changer écran 1,2,3

Maintien Bouton 1 :

Ecran 1 : ajustement DST
Ecran 2 : ajustement DST2

Bouton 2 :

Changer écran 1,2,3

Maintien Bouton 2 :

Ecran 1 : remise à 0 DST
Ecran 2 : remise à 0 DST2
Ecran 3 : remise à 0 MAX/
AVG

! ATTENTION

Pour éviter toutes infiltrations d'eau, respecter une distance minimale de lavage de 20 cm.



Ecran 1 : Vitesse, Heure, DST 1



Ecran 2 : Vitesse, Heure, DST2



Ecran 3 : Alternance vitesse AVG/MAX, Heure de fonctionnement, ODO



Voyant de clignotants



Voyant de feu de route



Voyant FI (MIL) :
défaillance du système d'injection



Voyant niveau bas essence

■ Mode bouton

Le véhicule n'a pas besoin d'être sous tension

Bouton gauche :

Permet de naviguer entre les différents écrans

Entrer dans le mode DST et DST2

Permet de décrémenter la distance en mode DST

Bouton droit :

Permet de naviguer entre les différents écrans

Permet de remettre à 0 DST/DST2, vitesse MAX/AVG (bouton maintenu 3s)

Permet d'incrémenter la distance en mode DST



Fig 1 Fonction SPD

Fonction SPD vitesse instantanée (écrans 1 et 2) : affiche la vitesse actuelle du véhicule. La vitesse peut-être affichée en km/h (réglage par défaut) ou en mph. (☛ p.17)



Fig 2 Fonction MAX

Fonction MAX vitesse maxi (écran 3) : affiche la vitesse maxi depuis la dernière mise à 0. La vitesse peut-être affichée en km/h (réglage par défaut) ou en mph. (☛ p.17)
Remise à 0 → Fonction MAX → Bouton droit appuyé 3s → 0 → Mise à 0 effectuée



Fig 3 Fonction AVG

Fonction AVG vitesse moyenne (écran 3) : affiche la vitesse moyenne du véhicule depuis la dernière mise à 0. La vitesse peut-être affichée en km/h (réglage par défaut) ou en mph. (☛ p.17)
Remise à 0 → Fonction AVG → Bouton droit appuyé 3s → 0 → Mise à 0 effectuée



Fig 4 Fonction DST

Fonction DST journalier kilométrique (écran 1) : affiche le kilométrage partiel parcouru par le véhicule depuis la dernière mise à 0. La vitesse peut-être affichée en km/h (réglage par défaut) ou en mph. (☛ p.17)
Remise à 0 → Fonction DST → Bouton droit appuyé 3s → 0.0 → Mise à 0 effectuée



Fig 5 Fonction DST2

Fonction DST2 journalier kilométrique (écran 2) : affiche le kilométrage partiel parcouru par le véhicule depuis la dernière mise à 0. La vitesse peut-être affichée en km/h (réglage par défaut) ou en mph. (☛ p.17)
Remise à 0 → Fonction DST2 → Bouton droit appuyé 3s → 0.0 → Mise à 0 effectuée

Organes de commandes et de contrôle



Fig 6 Fonction ajustement distance

Les fonctions DST et DST2 peuvent être paramétrées par l'utilisateur

Paramétrage DST (écran 1) → Bouton gauche appuyé 3s → l'icône «DST» clignote
→ Bouton gauche pour diminuer la valeur/
Bouton droit pour augmenter la valeur → retour écran 1

Paramétrage DST2 (écran 2) → Bouton gauche appuyé 3s → l'icône «DST2» clignote
→ Bouton gauche pour diminuer la valeur/
Bouton droit pour augmenter la valeur → retour écran 2



Fig 7 Fonction ODO

Fonction ODO totaliseur (écran 3) : affiche le kilométrage total parcouru par le véhicule. La distance totale est affichée selon l'unité choisie en km/h (réglage par défaut) ou en mp/h. (☛ p.17)

Cette information ne peut pas être remise à 0. Au delà de 399 999 km (ou miles), le compteur se remet à 0.



Fig 8 Fonction ART

Fonction ART heures de fonctionnement (écran 3) : affiche les heures de fonctionnement du véhicule.

Cette information ne peut pas être remise à 0. Jusqu'à 99h59min → incrément minute par minute

Après 99h59min et jusqu'à 9.999h → incrément heure par heure

Au delà de 9.999 heures, le compteur reste à cette valeur.



Fig 9 Fonction Heure

Fonction Heure (écrans 1 et 2) : affiche l'heure



Fig 11 Fonction batterie faible/erreur batterie

Fonction batterie faible/erreur batterie :



-> quand la tension de la batterie du compteur est inférieure à 2.4V, l'icône batterie faible apparaît à l'écran

-> quand la tension de la batterie du compteur devient critique, le compteur affichera uniquement l'icône clignotante «batterie faible».

■ Menu réglage

Bouton gauche et droits pressés ensemble 3s : activation du mode réglage	
Bouton gauche	Bouton droit
Choix M/H et KM/H Choix format 24h et 12h	
Décrément heure du jour	Incrément heure du jour
Décrément valeur indicateur de maintenance	Incrément valeur indicateur de maintenance

→ **Le changement de section se fait automatiquement toutes les 5 s** →

UNIT (choix unité)	LIFE (Circonférence roue)	PPr (Nombre d'impulsions)	 (Format 12h/24h)	 (Réglage heure)	 (Rappel maintenance)		
↓	↓	↓	↓	↓	↓		
Miles ou Km Défaut : km			12 ou 24h Défaut : 24h	Réglage de l'heure	Réglage du rappel de maintenance en heures de fonctionnement Défaut 5h (première révision)		
Ne pas modifier les réglages en grisé					<table border="1"> <tr> <td style="text-align: center;">OFF : désactivé</td> <td style="text-align: center;">Réglage valeur</td> </tr> </table>	OFF : désactivé	Réglage valeur
OFF : désactivé	Réglage valeur						

Fonction Rappel maintenance : permet le réglage d'un rappel pour les opérations de maintenance. Quand le décompte du rappel de maintenance arrive à 0, le témoin de maintenance apparaît à l'écran.

Pour remettre à 0 ou visualiser le temps restant avant la prochaine opération de maintenance : **Visualisation temps restant (écran 3)** → Bouton gauche appuyé 3s → la valeur s'affiche → pas d'action → retour à l'écran 3

Remise à 0 rappel maintenance (écran 3) → Bouton gauche appuyé 3s → la valeur s'affiche → Bouton droit appuyé 3s → Mise à 0 effectuée (le décompte recommencera à la valeur paramétrée)

Note :

Si l'indicateur de maintenance est déjà à l'écran, la valeur affichée sera 0

Si l'indicateur de maintenance est désactivé (off), la valeur affichée sera OFF

Organes de commandes et de contrôle

OUVERTURE / FERMETURE RÉSERVOIR DE CARBURANT

■ Carburant



Utiliser seulement du supercarburant sans plomb d'un indice d'octane d'au moins 95

■ Bouchon de réservoir



Ouverture : Tourner le bouchon dans le sens inverse des aiguilles d'une montre.

Fermeture : Tourner le bouchon dans le sens des aiguilles d'une montre.

Conduite

■ Démarrage moteur à froid

1. Mettre le sélecteur de vitesse au point mort.
2. Démarrer le moteur en appuyant sur le bouton démarreur, sans accélérer.
3. Laisser chauffer le moteur quelques minutes.

■ Démarrage moteur à chaud

Suivre les instructions précédentes sans l'étape 3.

■ Changement de vitesse

- Les positions du sélecteur de vitesse sont indiquées page 13.
- Pour trouver le point mort, appuyer sur le sélecteur, lorsqu'on arrive en première (une résistance se fait sentir), relever légèrement le sélecteur.

1. Fermer les gaz tout en débrayant.

Conduite

2. Engager la vitesse inférieure.
3. Ouvrir partiellement les gaz tout en embrayant.

■ Stationnement

- Arrêter le moteur avec le bouton d'arrêt. Le système Keyless coupera automatiquement tout contact après 30 sec. d'inactivité.

Se familiariser avec toutes les commandes et leurs fonctions avant d'utiliser le véhicule.

Consigne de sécurité

- Ne pas rouler après avoir consommé de l'alcool.
- Porter un casque homologué lors de l'utilisation du véhicule.
- Garder une machine en bon état de marche et l'entretenir correctement accroît sa fiabilité et la sécurité lors de son utilisation.
- L'essence est inflammable, faire le plein d'essence moteur à l'arrêt.
- Les fumées d'échappement sont toxiques, il ne faut jamais mettre en marche le moteur dans un local fermé.
- Toujours stationner le véhicule sur un sol dur et plat, ne pas stationner le véhicule en pente ou sur un sol mou. Toujours contrôler l'équilibre du véhicule.
- Vérifier quotidiennement avant de prendre la route les points suivants :

Pneumatiques :	Usure et pression
Huile moteur :	Niveau (☛ p.24)
Essence :	Niveau + Absence de fuites
Chaîne de transmission :	Flèche (☛ p.41)
Direction :	Pas de blocage
Freins :	Fonctionnement, jeu, pas de fuite du liquide, usure des plaquettes (☛ p.50 à p.53)
Poignée de gaz :	Jeu (☛ p.23)
Embrayage :	Jeu (☛ p.42)
Équipement électrique :	Fonctionnement de l'avertisseur sonore et des feux (☛ p.10 à p.12)
Serrage (écrou, boulons...) :	Vérifier que tous les composants du véhicule sont bien fixés (☛ p.63)

Si au cours de ces contrôles vous constatez une anomalie, consulter le chapitre Entretien et Réglages de ce manuel ou adressez-vous à un concessionnaire Sherco.

Système de refroidissement

CONTRÔLE DU NIVEAU DE LIQUIDE DE REFROIDISSEMENT

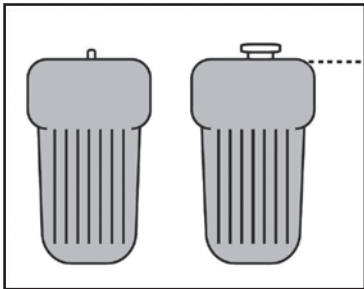

Moto horizontal

⚠ ATTENTION

- Le liquide chaud peut provoquer de graves blessures.
- Le liquide de refroidissement est nocif
- En cas de contact avec la peau ou les yeux, ou d'ingestion, ou des blessures occasionnées par le liquide chaud : **CONSULTEZ UN MEDECIN**
- Utiliser des gants de protection.
- Ne pas remplacer le liquide de refroidissement par de l'eau ou de l'antigel : cela pourrait endommager votre moteur.
- Effectuer les opérations de contrôle et de remplissage du liquide de refroidissement moteur froid

- Placer la moto à la verticale sur une surface horizontale.
- Dévisser le bouchon ①.
- Dévisser la vis de purge ②.
- Remplir jusqu'à ce que le liquide sorte sans air

Liquide de refroidissement

Motul® Motocool
Factory Ligne -35°C

Remettre la vis ②.

Vis de purge
radiateur

M6X8

8Nm

Compléter de liquide jusqu'au haut du radiateur.
Remettre le bouchon ① et vérifier sa bonne position.

⚠ ATTENTION

*Il est important de respecter cette méthode.
Le manque de liquide ou la présence d'une poche d'air dans le radiateur gauche peut entraîner des dommages graves au moteur.*



Vérifier le niveau de liquide dans le vase d'expansion.

Le liquide doit arriver au niveau de la marque repère «LEVEL».

Si le niveau n'est pas correct, dévisser le bouchon ③.

Remplir de liquide jusqu'à la marque «LEVEL»

Liquide de refroidissement	Motul® Motocool Factory Line -35°C
----------------------------	------------------------------------

Revisser le bouchon ③.



VIDANGE DU LIQUIDE DE REFROIDISSEMENT

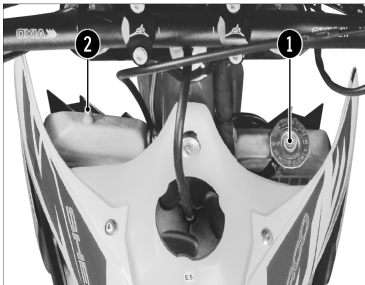

⚠ ATTENTION

S'assurer que la moto est bien verticale et sur sol horizontal.

- Placer un récipient sous la moto
- Retirer le bouchon ① et la vis ③
- Laisser couler le liquide

👁 NOTE

Pour protéger l'environnement déposer le liquide vidangé dans un centre de collecte.

Système de refroidissement

REPLISSAGE DU LIQUIDE DE REFROIDISSEMENT



- Retirer la vis de purge **2** du radiateur gauche
- Verser par l'orifice du bouchon **1** le liquide de refroidissement neuf.

Liquide de refroidissement	Motul® Motocool Factory Line -35°C
----------------------------	------------------------------------

Dès que le liquide coule par la vis **2** sans bulle, remettre la vis **3** avec un joint neuf.

Vis de purge radiateur	M6X8	8Nm
------------------------	------	-----

- Continuer le remplissage.
- Une fois le niveau atteint : (Environ 1,1 litre)
- Remettre la moto sur sa béquille latérale et reprendre les opérations de contrôle de niveau (☛ p.22)

Réglage moteur

CONTRÔLER LE JEU DU CÂBLE D'ACCÉLÉRATEUR

■ Le jeu du câble de gaz

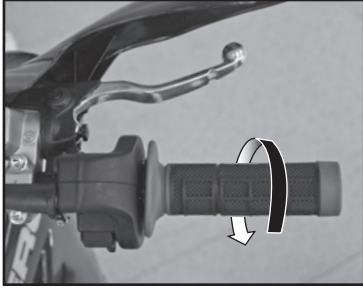

Guidon en position droite, vérifier que le jeu à la poignée est correct.

Jeu du câble d'accélérateur	2...4mm
-----------------------------	---------

Si le jeu n'est pas correct, régler le jeu du câble d'accélérateur. (☛ ci-dessous)

Démarrer la moto et la laisser fonctionner au ralenti. Tourner le guidon et vérifier que le ralenti est constant. Si le régime change, régler le jeu du câble d'accélérateur. (☛ p.23)

■ Régler le jeu du câble de gaz

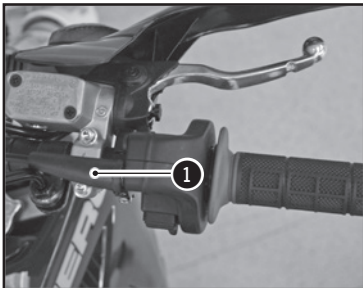

Régler la tension du câble de gaz au niveau de la poignée à l'aide du tendeur ①.

Si ce n'est pas suffisant, régler le tendeur directement sur le corps d'injection

Entretien moteur

CONTRÔLE DU NIVEAU D'HUILE MOTEUR

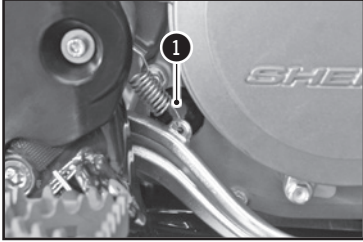

- S'assurer que la moto est sur ses 2 roues, verticale et sur sol horizontal.
- Vérifier le niveau de l'huile moteur par le voyant ❶ du carter embrayage comme indiqué sur schéma ci-dessous

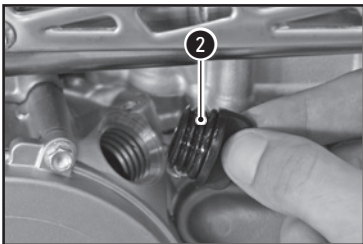

Si nécessaire, ajuster le niveau

- Dévisser le bouchon de remplissage d'huile moteur ❷ du carter embrayage

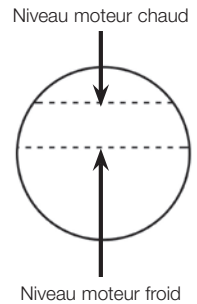

Faire l'appoint d'huile moteur

Huile moteur	SAE 5W40
--------------	----------

⚠ ATTENTION

- *Un mauvais niveau d'huile peut endommager votre moteur.*
- *Ne pas utiliser votre moto si le niveau est en dessous du minimum.*

Entretien moteur

VIDANGE HUILE MOTEUR ET REMPLACEMENT FILTRE À HUILE

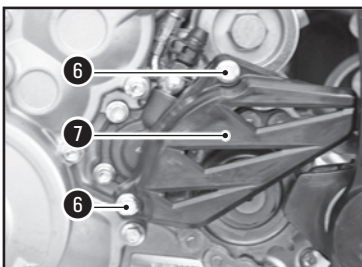
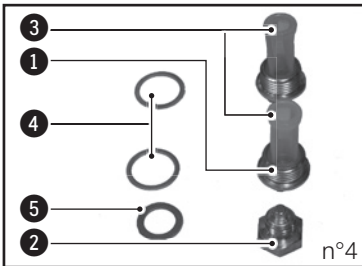
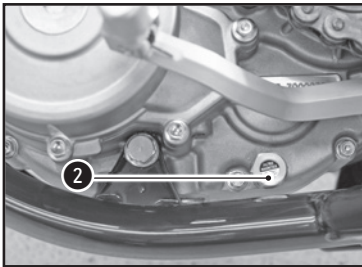
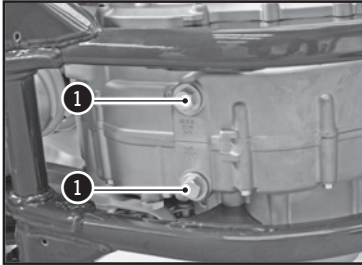

- Effectuer la vidange de l'huile moteur chaud

 **ATTENTION**

Utiliser des gants de protection.

- Positionner la moto verticalement, sur sol horizontal.
- Placer un récipient sous la moto pour récupérer l'huile usagée.
- Dévisser les bouchons de vidange ①
- Dévisser le bouchon magnétique ②
- Retirer les pré filtres ③
- Laisser couler l'huile
- Dévisser les vis ⑥ et déposer le carter de chaîne ⑦

Entretien moteur

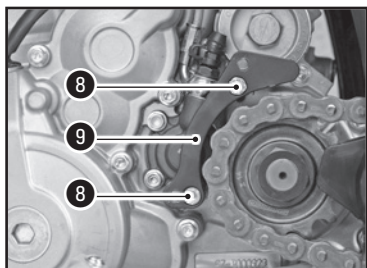

- Dévisser les vis **8** (longueurs différentes) et déposer le guide chaîne **9**
- Dévisser le bouchon de filtre à huile **10**.
- Extraire le filtre à huile **11** avec un crochet.
- Laisser couler l'huile.
- Nettoyer les bouchons **1** et **2** avec un dégraissant.
- Nettoyer et inspecter les pré-filtres **3** et les changer si nécessaire.

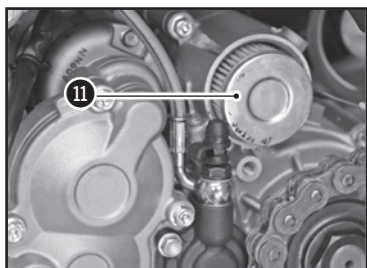
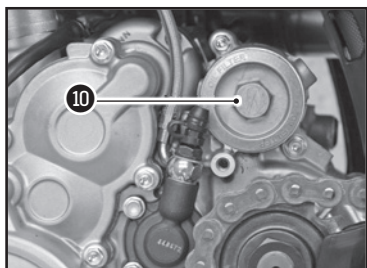

REPLISSAGE D'HUILE MOTEUR

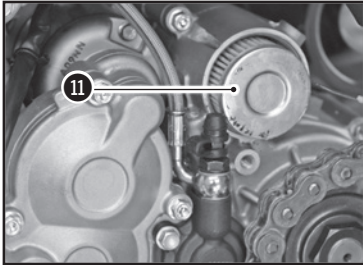

- Reposer le filtre à huile **11** neuf dans le bon sens comme sur la photo.
- Mettre en place le bouchon **10** avec un joint torique neuf.

Bouchon de filtre à huile	M45	15Nm
---------------------------	-----	------

- Mettre en place le bouchon **12** avec un joint neuf.

Bouchon magnétique	M12	15Nm
--------------------	-----	------

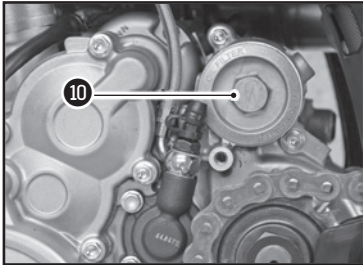

- Reposer les pré filtres **3** et les bouchons **1** comme sur la photo n°4.

Bouchon 1	M19	22Nm
------------------	-----	------

- Dévisser le bouchon de remplissage d'huile moteur **2**. (☛ p.24)
- Remplir d'huile moteur

Huile moteur	0,9l	SAE 5W40
--------------	------	----------

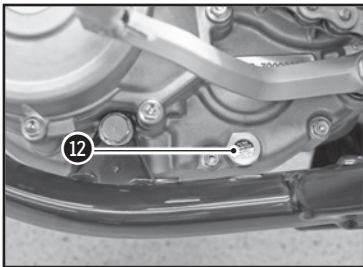

- Vérifier le niveau par la fenêtre. (☛ p.24)
- Compléter le niveau si nécessaire.

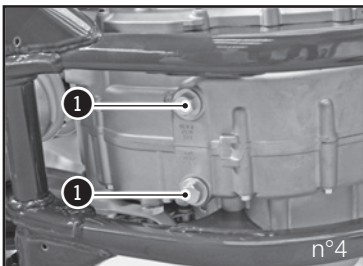

NOTE

Remplacer impérativement le filtre **11** à chaque vidange.

ATTENTION

Pour protéger l'environnement, les huiles et filtres usagés doivent être déposés dans un centre de collecte et non pas dans les égouts ou dans la nature.

Réglage partie cycle

POSITION DU GUIDON

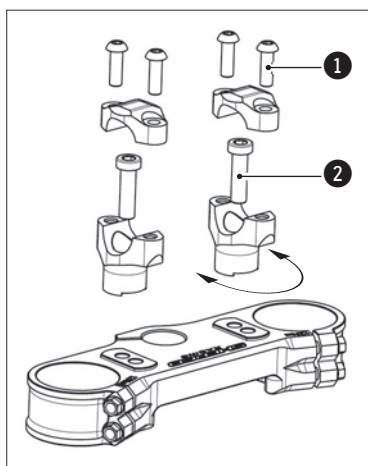
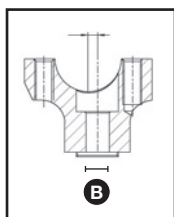
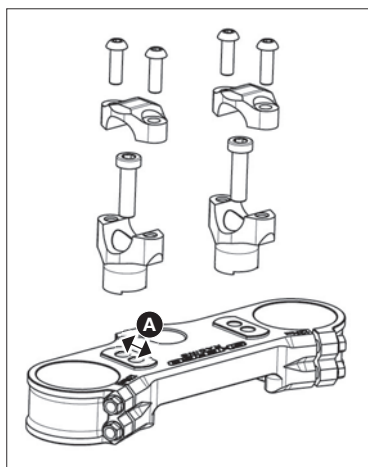

Les tés de fourche comportent deux trous séparés par une distance A.

Distance entre les trous A	13mm
----------------------------	------

Les pontets de guidon sont excentrés d'une distance B

Excentration des pontets B	4mm
----------------------------	-----

La moto est livrée d'origine avec le guidon en position reculée.

Retirer les quatre vis ①. Retirer les brides de guidon et retirer le guidon.

Retirer les deux vis ②. Retirer les pontets et les placer dans la position souhaitée.

Vis de fixation de pontets	M10x35	40Nm	Loctite® 243™
----------------------------	--------	------	---------------

Remonter le guidon et les brides. Mettre les quatre vis ① en place et serrer uniformément.

Vis de fixation brides de guidon	M8x25	24Nm
----------------------------------	-------	------

Le guidon peut aussi être orienté par rapport au pontets.

RÉGLAGE DES BUTÉES DE DIRECTION

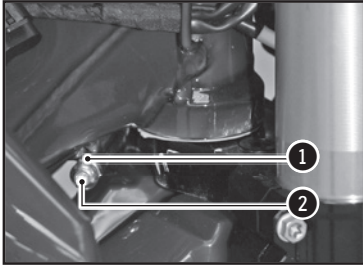

L'angle de braquage peut-être modifié en utilisant les vis de réglages situées sur les bords inférieurs de la colonne de direction.

Desserrer l'écrou ① et visser la vis ② jusqu'à ce que vous ayez l'angle de braquage souhaité.

Serrer l'écrou et faites la même opération de l'autre côté

Ecrou blocage butée de direction	M8	20Nm
----------------------------------	----	------

RÉGLAGE DE BASE DE LA PARTIE CYCLE EN FONCTION DU PILOTE

Poids standard du pilote (avec équipement)	75 à 85kg
--	-----------

Si le poids du pilote ne correspond pas à la norme, compenser en modifiant la raideur des ressorts (fourche et amortisseur).

RÉGLAGE DE LA COMPRESSION DE LA FOURCHE



KAYABA

Les vis ② déterminent le comportement de la fourche quand elle se comprime. Les tourner dans le sens des aiguilles d'une montre augmente le frein hydraulique (et vice-versa).

Retirer les capuchons ① à l'extrémité inférieure (WP), supérieure (KAYABA) des bras de fourche.

Tourner dans le sens des aiguilles d'une montre la vis ② jusqu'en butée puis revenir en arrière du nombre de clics prescrit.

Réglage de compression KAYABA (Factory)	Confort	20 clics
	Standard	13 clics
	Sport	8 clics

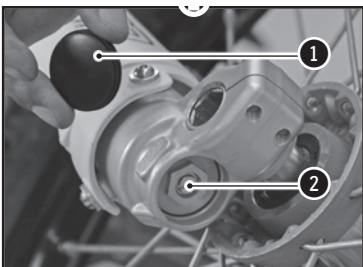

WP

Réglage de compression WP XPLOR (Racing)	Confort	18 clics
	Standard	15 clics
	Sport	12 clics

Remettre les capuchons ① en place.

Réglage partie cycle

RÉGLAGE DE LA DÉTENTE DE LA FOURCHE

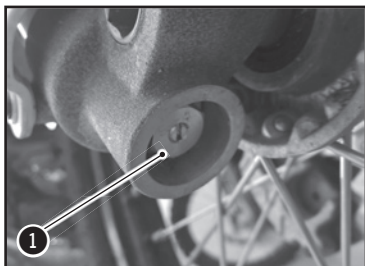

KAYABA

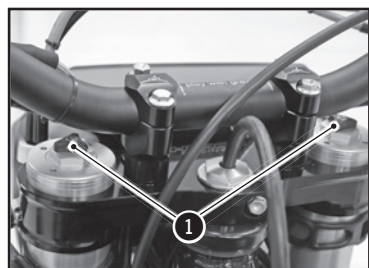

WP

Les vis de réglage ❶ déterminent le comportement de la fourche lorsqu'elle se détend. Tourner les vis dans le sens des aiguilles d'une montre augmente le frein hydraulique (et vice-versa).

Les vis de réglage ❶ se trouvent à l'extrémité supérieure (WP), inférieure (KAYABA), des bras de fourche.

Tourner dans le sens des aiguilles d'une montre la vis ❶ jusqu'en butée puis revenir en arrière du nombre de clics prescrit.

Réglage de détente KAYABA (Factory)	Confort	18 clics
	Standard	13 clics
	Sport	10 clics
Réglage de détente WP suspension XPLOR (Racing)	Confort	18 clics
	Standard	15 clics
	Sport	12 clics

RÉGLAGE DE LA PRÉCONTRAİNTE DU RESSORT DE LA FOURCHE



L'écrou de réglage permet le réglage de la précontrainte du ressort. Tourner l'écrou dans le sens des aiguilles d'une montre augmente la précontrainte (et vice-versa).

Tourner dans le sens inverse des aiguilles l'écrou jusqu'en butée, avec une clé plate puis visser du nombre de tours prescrit.

Précontrainte du ressort WP suspension XPLOR Ø48mm (racing)	Confort	0 tour
	Standard	0 tour
	Sport	2 tours

RÉGLAGE DE LA COMPRESSION BASSE VITESSE DE L'AMORTISSEUR

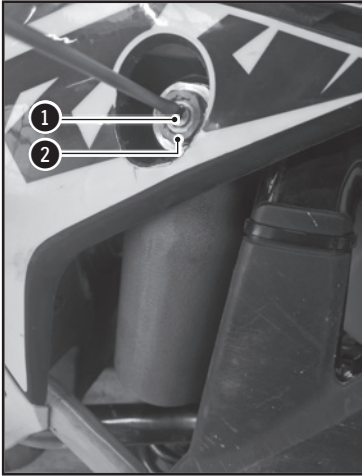

KAYABA

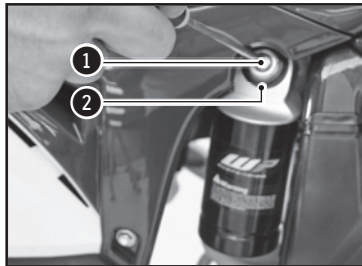

WP

La vis de réglage ❶ détermine le comportement de l'amortisseur sur les compressions lentes (sensibilité). Tourner la vis dans le sens des aiguilles d'une montre augmente le frein hydraulique (et vice-versa).

Tourner dans le sens des aiguilles d'une montre la vis ❶, avec un tournevis, jusqu'en butée puis revenir en arrière du nombre de clics prescrit.

Ne pas desserrer l'écrou ❷.

AMORTISSEUR KAYABA (FACTORY)

Réglage de compression lente	Confort	20 clics
	Standard	14 clics
	Sport	12 clics

AMORTISSEUR WP (RACING)

Réglage de compression lente	Confort	20 clics
	Standard	15 clics
	Sport	12 clics

Réglage partie cycle

RÉGLAGE DE LA COMPRESSION HAUTE VITESSE DE L'AMORTISSEUR



KAYABA

La vis de réglage ① détermine le comportement de l'amortisseur sur les compressions rapides (gros chocs). Tourner la vis dans le sens des aiguilles d'une montre augmente le frein hydraulique (et vice-versa).

Tourner dans le sens des aiguilles d'une montre la vis ①, avec une clé à douille, jusqu'en butée puis revenir en arrière du nombre de clics prescrit.

Ne pas desserrer l'écrou ②

AMORTISSEUR KAYABA (FACTORY)

Réglage de compression rapide	Confort	2,5 tours
	Standard	1,5 tours
	Sport	1 tour

AMORTISSEUR WP (RACING)

Réglage de compression rapide	Confort	2,5 tours
	Standard	2 tours
	Sport	1,5 tours

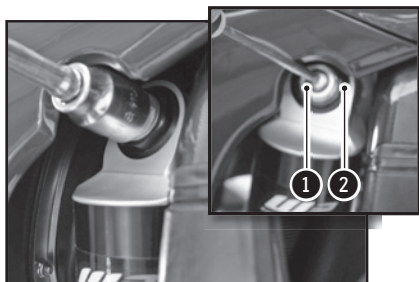

WP

RÉGLAGE DE LA DÉTENTE DE L'AMORTISSEUR

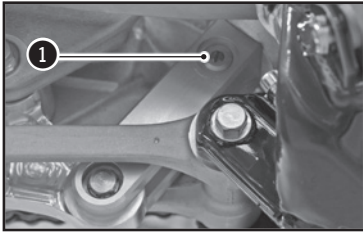

La vis de réglage ❶ détermine le comportement de l'amortisseur en détente. Tourner la vis dans le sens des aiguilles d'une montre augmente le frein hydraulique (et vice-versa).

Tourner dans le sens des aiguilles d'une montre la vis ❶ jusqu'en butée puis revenir en arrière du nombre de clics prescrit.

AMORTISSEUR WP (RACING)

Réglage de détente	Confort	15 clics
	Standard	13 clics
	Sport	11 clics

AMORTISSEUR KAYABA (FACTORY)

Réglage de détente	Confort	15 clics
	Standard	13 clics
	Sport	11 clics

CONTRÔLE DE L'ENFONCEMENT À VIDE DE L'AMORTISSEUR

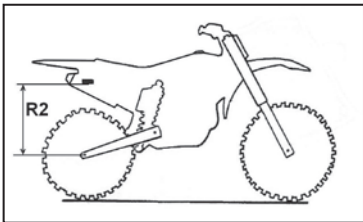
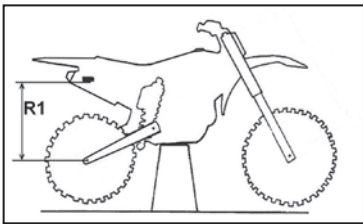

La moto sur trépied

Mesurer la côte R1 entre un point fixe du châssis et l'axe des roues.

La moto sur ses roues

Mesurer la côte R2 entre le même point fixe du châssis et l'axe des roues. L'enfoncement statique est la différence R1-R2.

Enfoncement statique	30mm
----------------------	------

Si l'enfoncement statique n'est pas conforme, régler la précontrainte de l'amortisseur (☛ p.34)

Réglage partie cycle

CONTRÔLE DE L'ENFONCEMENT EN CHARGE DE L'AMORTISSEUR

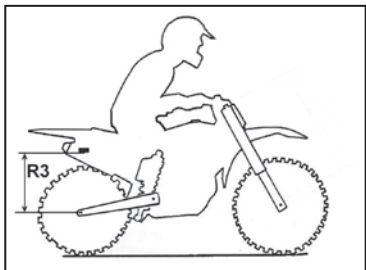

Le pilote sur la moto

Mesurer la côte R3 entre le même point fixe du châssis et l'axe des roues. L'enfoncement en charge est la différence R1-R3.

Enfoncement en charge	95mm à 105mm
-----------------------	--------------

Si l'enfoncement en charge n'est pas conforme, changer le ressort. (☛ p.34)

MODIFICATION DE LA PRÉCONTRAINTE DE L'AMORTISSEUR

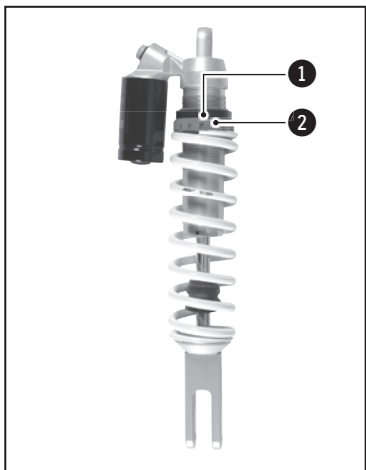

AMORTISSEUR WP (RACING)

Déposer l'amortisseur et le nettoyer (☛ p.44).

Desserrer le collier ①.

Desserrer / serrer la bague plastique rouge ② selon la valeur d'enfoncement à vide mesuré

Indications	Desserrage d'un tour	Augmente de 3mm la valeur de l'enfoncement à vide
	Serrage d'un tour	Réduit de 3mm la valeur de l'enfoncement à vide

Resserrer le collier ① (couple de serrage vis : 5Nm)

Remonter l'amortisseur (☛ p.45)

Contrôler l'enfoncement à vide (☛ p.33)

AMORTISSEUR KAYABA (FACTORY)

Desserrer le contre écrou ①.

Desserrer / serrer l'écrou ② selon la valeur d'enfoncement à vide mesuré.

Indications	Desserrage d'un tour	Augmente de 4mm la valeur de l'enfoncement à vide
	Serrage d'un tour	Réduit de 4mm la valeur de l'enfoncement à vide

Resserrer le contre écrou ①

Remonter l'amortisseur

Contrôler l'enfoncement à vide

CHANGER LE RESSORT D'AMORTISSEUR

Déposer l'amortisseur et le nettoyer. (🔧 p.44)

Choisir et installer un ressort en fonction de votre poids.

Raideur du ressort	WP	KYB
Poids du pilote (avec équipement) : 65-75kg	48N/mm	46N/mm
Poids du pilote (avec équipement) : 75-85kg	51N/mm	48N/mm
Poids du pilote (avec équipement) : 85-95kg	54N/mm	50N/mm

Remonter l'amortisseur.

Contrôler l'enfoncement en charge
(🔧 p.34)

Régler la détente (🔧 p.33)

Entretien partie cycle

DÉMONTAGE DE LA SELLE

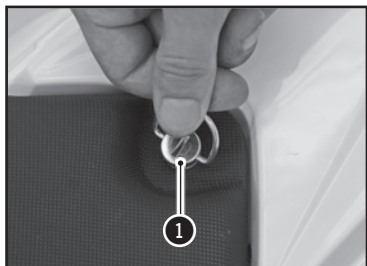

Déverrouiller d'un quart de tour dans le sens inverse des aiguilles d'une montre la vis Dzeus **1** de la selle.

Déposer la selle en la tirant vers l'arrière de la moto.

REMONTAGE DE LA SELLE

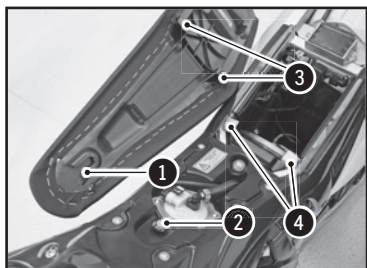

Reposer la selle vers l'avant en vous assurant que la gorge **1** est engagée dans le plot **2** du réservoir. Les encoches **3** dans la selle doivent passer dans les languettes de la boucle arrière **4** prévues à cet effet.

Verrouiller la vis Dzeus d'un quart de tour dans le sens des aiguilles d'une montre.

DÉPOSE DU FILTRE À AIR

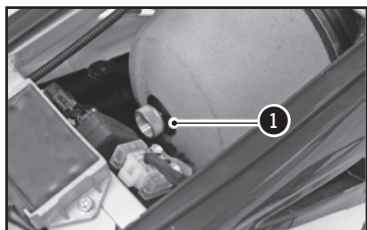

Le filtre à air est un élément vital pour le bon fonctionnement de votre moteur. Son entretien est donc primordial.

Un filtre à air encrassé diminue la performance de votre moto, augmente la consommation d'essence et, au pire, des impuretés peuvent passer dans le moteur et provoquer une usure prématurée.

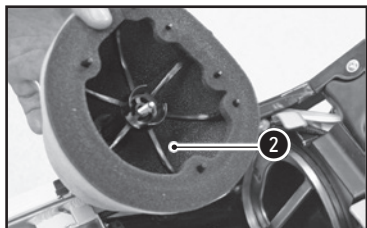

Démonter la selle (☛ ci-dessus)

Dévisser la vis moletée **1**.

Sortir le filtre avec son support plastique **2**.

Séparer le filtre de son support plastique.

NETTOYAGE DU FILTRE

Nettoyer la mousse de filtre à air avec un nettoyant liquide spécial et le laisser sécher.

INFO

Ne pas nettoyer le filtre à air à l'aide d'un solvant ou d'essence.

Nettoyant filtre à air	Motul® A1 Filter Clean
------------------------	------------------------

INFO

Ne pas essorer le filtre en le tordant. Le presser seulement. Imprégner le filtre à air d'une huile de filtre

Huile pour filtre	Motul® A2 Air Filter Oil
-------------------	--------------------------

Nettoyer si nécessaire avec un chiffon l'intérieur de la boîte à air.

REMONTAGE DU FILTRE

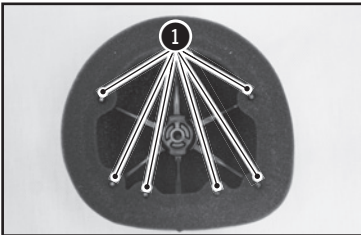

Repositionner l'élément filtrant sur son support. Veiller à bien l'engager sur les six ergots 1.

Appliquer une pellicule de graisse sur la face avant du filtre.

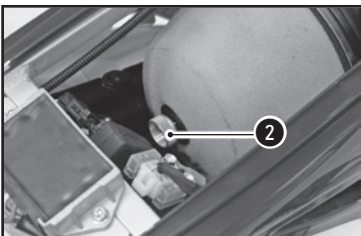

Réinstaller le filtre avec son support en prenant un soin particulier à son centrage.

Remonter la vis moletée 2.

Vérifier que le filtre à air est bien en place.

Remonter la selle (☛ p.36)

Entretien partie cycle

DÉMONTAGE DU RÉSERVOIR D'ESSENCE

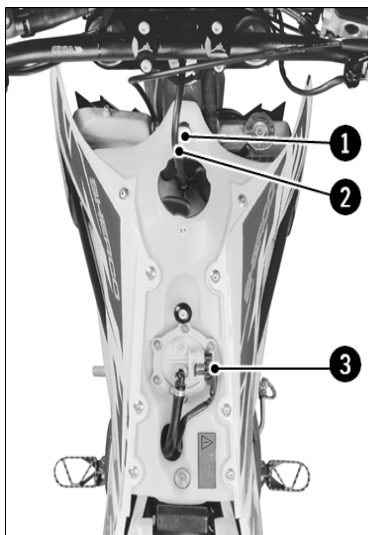

Démonter la selle (☛ p.36)

Dévisser les vis **1** du réservoir.

Sortir la durite de mise à l'air **2** du Té supérieur de fourche.

Débrancher le connecteur électrique **3** de la pompe à essence.

Retirer l'ensemble durite d'essence en pressant le connecteur **4** puis en tirant l'ensemble durite **5**.

⚠ ATTENTION

Attention, risque de projection d'essence. Ne mettez pas votre visage dans l'axe de la sortie d'essence de la pompe.

Eviter la pénétration d'impuretés dans la durite d'essence. Cela peut conduire à un grippage de l'injecteur.

Dévisser les vis **6** des ouïes droite et gauche.

Dégager latéralement les deux ouïes des radiateurs et retirer le réservoir vers le haut en faisant sortir l'ensemble durite/connecteur électrique par le puits du réservoir.

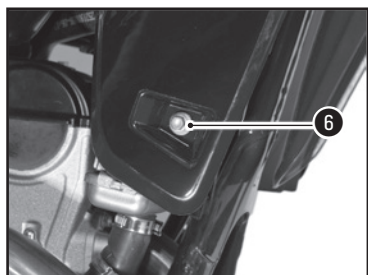
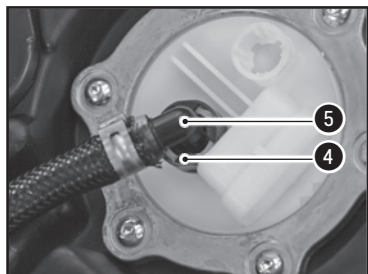

REMONTAGE DU RÉSERVOIR D'ESSENCE

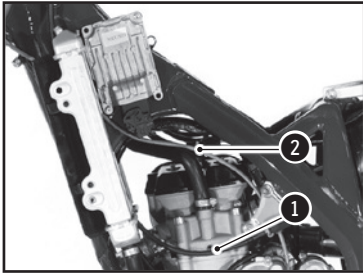

S'assurer du bon positionnement du câble de gaz **1** et de la durite d'embrayage **2**.

Passer l'ensemble durite/connecteur électrique par le puits du réservoir.

Installer le réservoir en écartant les ouïes de radiateur et vérifier qu'aucun câble ou durite ne soit pincé.

Vérifier l'ajustement des plaques latérales avec les ouïes de réservoir.

Brancher le connecteur électrique **3** et la durite d'essence **4**.

Monter la vis **5** du réservoir avec sa bague en caoutchouc.

Monter les vis des ouïes de radiateur

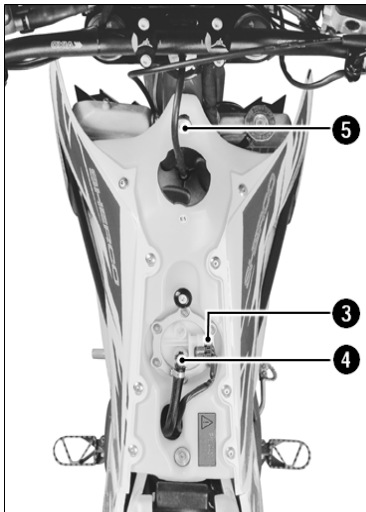

Vis châssis	M6	10Nm
-------------	----	------

Installer la durite de mise à l'air dans le trou du Té supérieur.

Remonter la selle (☛ p.36)

PURGE DES BRAS DE FOURCHE

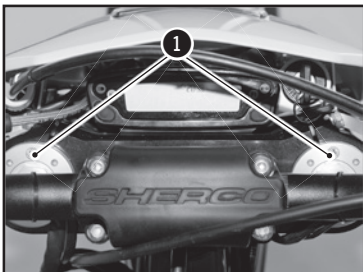

Après quelque temps de fonctionnement, l'air s'accumule sous pression dans la fourche.

Toutes les 5 à 10 heures d'utilisation (selon l'intensité), il faut procéder à la purge.

A froid, fourche complètement détendue, retirer puis resserrer les vis **1** sur chaque bouchon de fourche.

Entretien partie cycle

NETTOYAGE DES CACHES - POUSSIÈRES DE FOURCHE



Moto sur trépied.

Démonter la roue avant (☛ p.46)

Démonter les protections de fourche.

Faire glisser les cache-poussières vers le bas.

Nettoyer et lubrifier les cache-poussières et les tube de fourche.

Lubrifiant universel Motul ® P4 EZ Lub

Remonter les cache-poussières et nettoyer l'huile superflue.

Remonter les protection de fourche

Remonter la roue avant (☛ p.46)

Descendre la moto du trépied.

CONTRÔLE DU JEU DES ROULEMENTS DE DIRECTION



Moto sur trépied.

Exercer un effort d'avant en arrière sur les bras de fourche.

On ne doit sentir aucun jeu dans les roulements de direction.

Faire tourner le guidon de droite à gauche.

On ne doit sentir aucune résistance dans les roulements de direction.

En cas de jeu et/ou de résistance, régler le jeu des roulements et/ou les changer.

Régler le jeu des roulements (☛ p.41)

Retirer la moto du trépied.

RÉGLAGE DU JEU DES ROULEMENTS DE DIRECTION

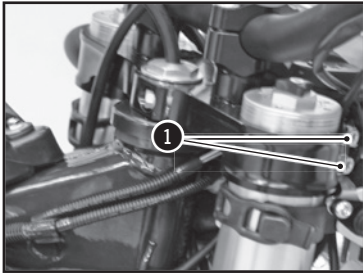
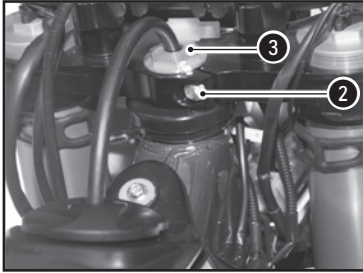

Moto sur trépied.

Desserrer les vis ① et ②

Desserrer l'écrou ③ et le resserrer

Ecrou de direction	M20	30Nm
--------------------	-----	------

Serrer les vis ①

Vis de té supérieur de fourche	M8x35	17Nm
--------------------------------	-------	------

Vis de té inférieur de fourche	M8x35	KAYABA 15Nm	WP 12Nm
--------------------------------	-------	----------------	------------

Serrer la vis ②

Vis de té	M8x30	17Nm	Loctite® 243™
-----------	-------	------	------------------

Contrôler le jeu des roulements de direction (☛ p.40)

Retirer la moto du trépied.

NOTE

Les roulements doivent être graissés au moins une fois par an avec de la graisse.

NETTOYAGE DE LA CHAÎNE

Nettoyer régulièrement la chaîne augmente considérablement sa durée de vie.

Nettoyer la chaîne et appliquer du lubrifiant pour chaîne

Nettoyant pour chaîne Motul®

Lubrifiant aérosol pour chaîne C3 Chain Lub

CONTRÔLE DE LA TENSION DE CHAÎNE

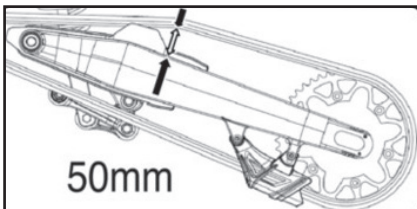

Moto sur trépied.

Pousser la chaîne vers le haut et mesurer la tension de chaîne comme indiqué sur le schéma.

Tension de chaîne	50mm...53mm
-------------------	-------------

Si la tension de chaîne n'est pas correcte, reportez vous à l'ajustement de la chaîne. (☛ p.42)

Sinon, retirer la moto du trépied.

Entretien partie cycle

AJUSTEMENT DE LA TENSION DE CHAÎNE

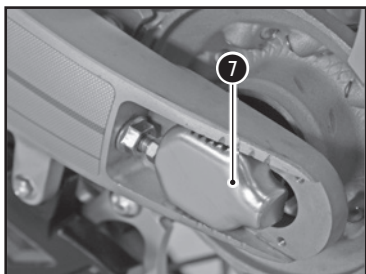
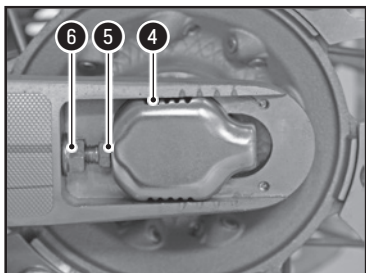
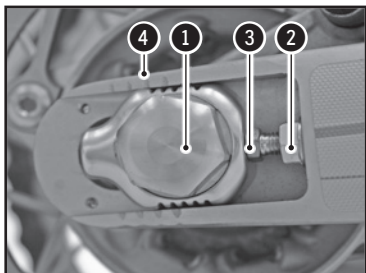

⚠ ATTENTION

Une mauvaise tension de la chaîne peut provoquer des dégâts mécaniques.

Moto sur trépied.

Dévisser l'écrou ①

Dévisser les écrous ②

Dévisser ou visser les vis ③ jusqu'à avoir la tension correcte de la chaîne

Tension de chaîne	50mm...53mm
-------------------	-------------

Contrôler la symétrie des deux côtés à l'aide des marques ④

Visser les vis ⑤

Serrer l'écrou ⑥

Ecrou axe arrière	M24	100Nm
-------------------	-----	-------

Retirer la moto du trépied.

👁 NOTE

La pièce glissante ⑦ est destinée pour s'adapter à des chaînes plus longues en la tournant de 180°.

RÉGLAGE EMBRAYAGE

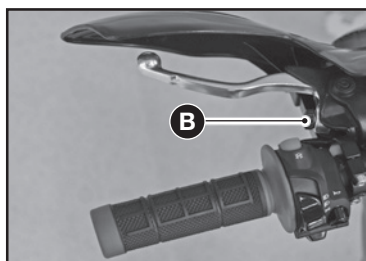

La position du levier peut-être modifié en fonction de la physionomie du pilote.

- Tourner la molette **B** dans le sens des aiguilles d'une montre fait se rapprocher le levier.

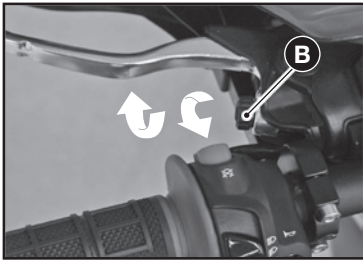

- Tourner la molette **B** dans le sens inverse des aiguilles d'une montre fait s'éloigner le levier

Garde A	≥3mm
---------	------

CONTRÔLE NIVEAU DE LIQUIDE EMBRAYAGE

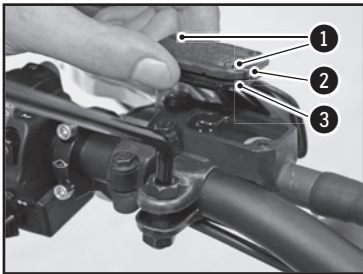

ATTENTION

- *Le liquide hydraulique est très corrosif. Il peut être dangereux pour la peau.*
- Lire attentivement les recommandations sur l'emballage

Positionner le maître cylindre horizontalement.

- Enlever les deux vis **1**, le couvercle **2** et la membrane **3**
- Contrôler le niveau de liquide et le compléter si nécessaire.

Niveau de liquide de frein sous le rebord du bocal.	4mm
---	-----

Motul® liquide de frein DOT 4

- Reposer le couvercle avec la membrane et les deux vis.

Entretien partie cycle

DÉMONTAGE DE L'AMORTISSEUR

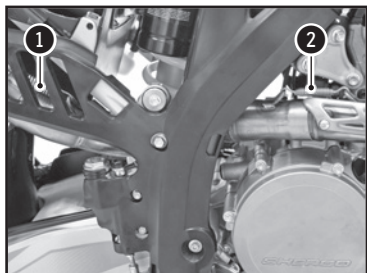

Moto sur trépied.

Démonter la plaque latérale droite

Décrocher le ressort ① du silencieux et le ressort ② de l'intermédiaire.

Retirer les vis ③ et ④. Retirer le silencieux d'échappement et l'intermédiaire.



ATTENTION

Ne pas démonter le silencieux après avoir fait fonctionner la moto. Risque de brûlure important.

Démonter l'axe ⑤.

Enlever la vis ⑥.

Enlever la vis supérieur d'amortisseur.

Retirer l'amortisseur par le haut

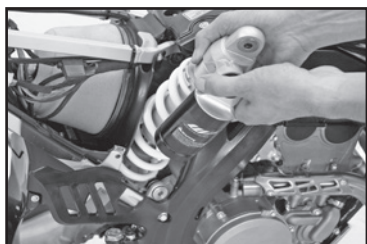
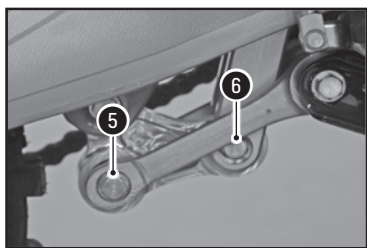
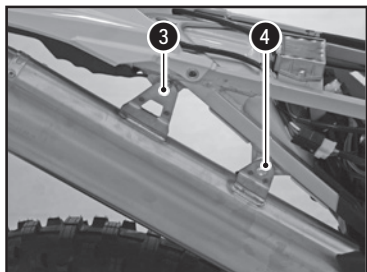

REMONTAGE DE L'AMORTISSEUR

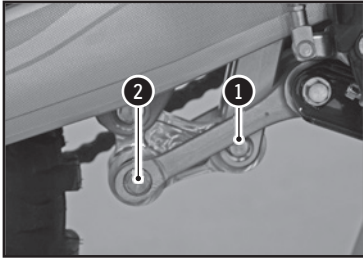

Positionner l'amortisseur par le haut.
Mettre la vis supérieur d'amortisseur et serrer.

Vis supérieur d'amortisseur	M10	40Nm	Loctite® 2701
-----------------------------	-----	------	---------------

Positionner la biellette delta et la biellette H.
Mettre la vis **1** et serrer.

Vis inférieur d'amortisseur	M10	40Nm	Loctite® 2701
-----------------------------	-----	------	---------------

Mettre la vis **2** et serrer.

Axe de biellette	M12	40Nm	
------------------	-----	------	--

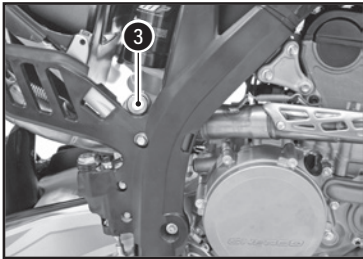

Remonter l'intermédiaire d'échappement et installer la vis **3** sans la serrer.

Remonter le silencieux arrière et serrer les vis **4** avec les écrous nylstop.

Vis châssis	M6	10Nm	
-------------	----	------	--

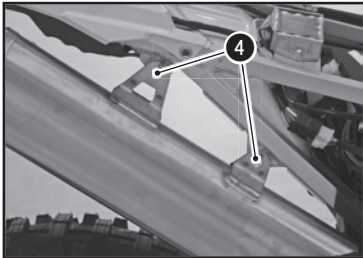

Attacher le ressort **5**.

Attacher le ressort de silencieux **6**.

Serrer la vis de fixation de l'intermédiaire **4**

Vis châssis	M6	10Nm	
-------------	----	------	--

Remonter la plaque latérale droite.

Retirer la moto du trépied.

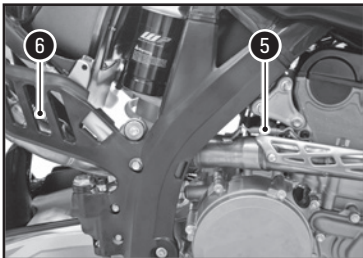

Roues, pneus

DÉMONTAGE DE LA ROUE AVANT

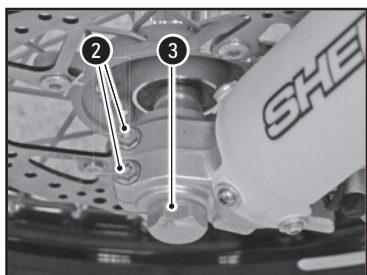
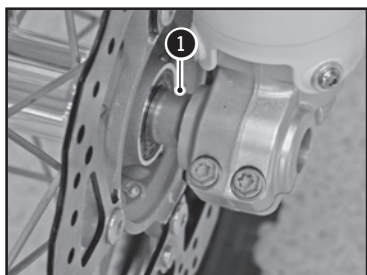
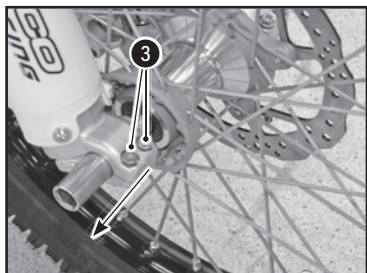
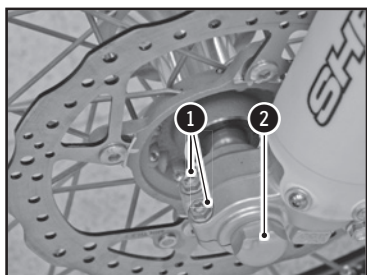

Moto sur trépied.

Dévisser les deux vis ❶ et l'écrou ❷

Dévisser les deux vis ❸

Extraire l'axe par le côté droit.

Enlever la roue de la fourche.

⚠ ATTENTION

Ne pas actionner le levier de frein avant quand la roue avant est retirée.

REMONTAGE DE LA ROUE AVANT

Vérifier que le disques de frein ne soit pas souillé d'huile ou de graisse. Dans ce cas, nettoyer les disques avec du nettoyant pour freins.

Nettoyant pour freins	Motul® P2 Brake Clean
-----------------------	--------------------------

Installer l'entretoise ❶ sur le côté gauche du moyeu de roue

Installer la roue avant dans la fourche et monter l'axe en l'ayant préalablement graissé.

Serrer les vis ❷

Vis de pied de fourche	M8	12Nm
------------------------	----	------

Mettre l'écrou ❸ en place et serrer

Écrou d'axe de roue avant	M20	25Nm
---------------------------	-----	------

Serrer les vis côté droit de la moto

Vis de pied de fourche	M8	12Nm
------------------------	----	------

Actionner plusieurs fois le levier de frein avant jusqu'à ce que les plaquettes touchent le disque. Retirer la moto du trépied et enfoncer la fourche plusieurs fois.

DÉMONTAGE DE LA ROUE ARRIÈRE

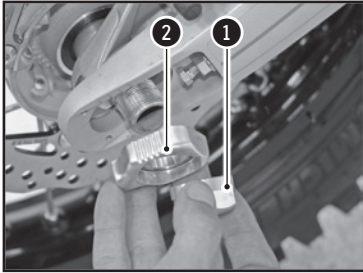

Installer la moto sur un trépied.

- Dévisser l'écrou ① et extraire la pièce glissante ②
- Taper l'axe ③ avec un marteau nylon
- Sortir l'axe
- Déplacer la roue le plus en avant possible
- Extraire la chaîne et la roue.

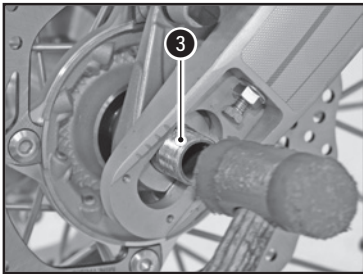

! ATTENTION

Ne pas actionner la pédale de frein arrière quand la roue arrière est retirée.

REMONTAGE DE LA ROUE ARRIÈRE

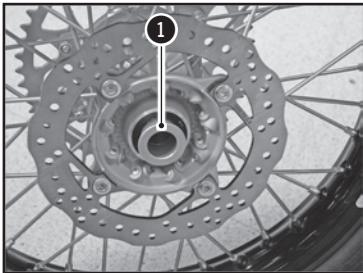

Vérifier que le disque de frein ne soit pas souillé d'huile ou de graisse. Dans ce cas, nettoyer le disque avec du nettoyant pour freins.

Nettoyant pour freins

Motul® P2
Brake Clean

Vérifier que les deux entretoises ① et ② de roues soient bien en position.

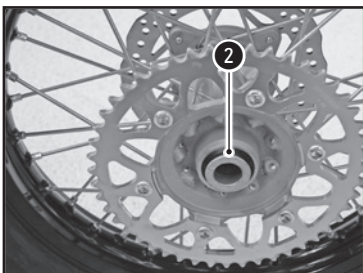

Roues, pneus

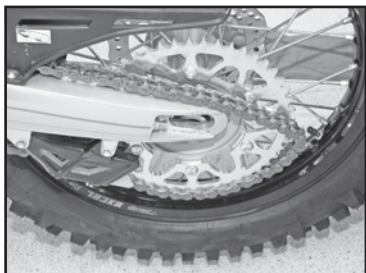

Installer la roue dans le bras et insérer l'axe de roue préalablement graissé.

Monter la chaîne.

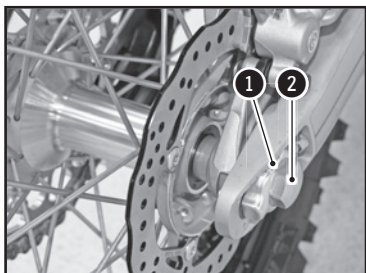

Positionner les tendeurs de chaîne ❶ et installer l'écrou ❷ mais ne pas serrer.

Contrôler la tension de chaîne (☛ p.41)

Serrer l'écrou ❷.

Ecrou d'axe de roue arrière	M24	100Nm
-----------------------------	-----	-------

Actionner plusieurs fois la pédale de frein arrière avant jusqu'à ce que les plaquettes touchent le disque.

Retirer la moto du trépied.

CONTRÔLE DE LA PRESSION DES PNEUMATIQUES



Contrôler régulièrement la pression des pneumatiques avec un manomètre de précision.

- Enlever le bouchon de valve.
- Vérifier la pression d'air quand le pneu est froid.

Pression d'air du pneu en utilisation tout terrain

Avant	0,9bar
Arrière	0,9bar

Si la pression n'est pas conforme au tableau ci-dessus :

- Corriger la pression
- Remettre le bouchon de valve.

USURE ET DOMMAGES

- Contrôler régulièrement la profondeur de la bande de roulement.

Profondeur bande de roulement	≥3mm
-------------------------------	------

Si la profondeur est inférieure à la valeur indiquée :

- Changer le pneumatique

Vérifier l'absence de coupures, fentes, clous, objets pointus ou de hernies sur le pneumatique.

Si le pneumatique est endommagé :

- Changer le pneumatique

VÉRIFICATION DE LA TENSION DES RAYONS



Ne pas négliger le contrôle et la tension des rayons

⚠ ATTENTION

Une bonne tension assure stabilité et sécurité de pilotage.

- Faire une vérification avant et après chaque utilisation de la moto, plus particulièrement si elle est neuve ou en cas de changement de rayons.
- Avec un tournevis, frapper légèrement sur chaque rayon. le son doit être clair.
- S'il est sourd, faire retendre les rayons chez un concessionnaire Sherco

Freins

VÉRIFICATION DE LA GARDE DU FREIN AVANT À MAIN

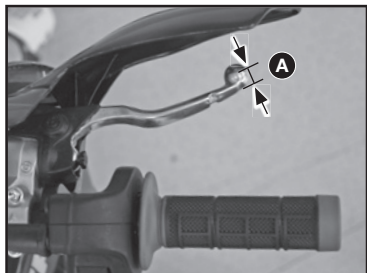

Tirer le levier vers le guidon et vérifier la garde **A**

Garde du levier de frein avant	$\geq 3\text{mm}$
--------------------------------	-------------------

Si la garde ne correspond pas aux indications, suivez les instructions suivantes :

RÉGLAGE DE LA GARDE DU LEVIER DE FREIN AVANT

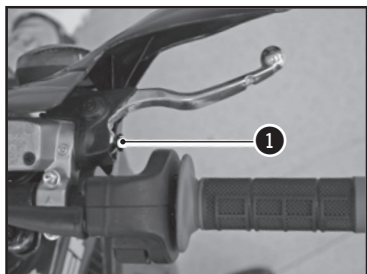

Régler la garde à l'aide de la vis de réglage **1**

- Tourner dans le sens des aiguilles d'une montre pour éloigner le levier
- Tourner dans le sens inverse des aiguilles d'une montre pour rapprocher le levier.

CONTRÔLE DU NIVEAU DE LIQUIDE FREIN AVANT



Mettre le bocal en position horizontale.

Vérifier le niveau du liquide au travers du voyant.

S'assurer que le niveau (entre les deux flèches) est le plus proche de la flèche haute.



Si le niveau est inférieur au repère MIN, faire l'appoint de liquide selon les instructions ci dessous.

COMPLÉMENT DE LIQUIDE DE FREIN AVANT

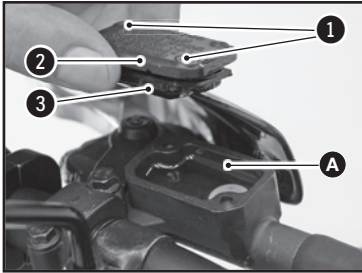

ATTENTION

- Le liquide hydraulique est très corrosif.
- Il peut être dangereux pour la peau.
- Lire attentivement les recommandations sur l'emballage

- Dévisser les deux vis ①.

Enlever le couvercle ② avec sa membrane ③.

Remplir le bocal avec du liquide de frein jusqu'au repère A.

Niveau de liquide de frein sous le rebord du bocal.	5mm
---	-----

Motul® liquide de frein DOT 4

- Reposer la membrane, le couvercle et les deux vis.

RÉGLAGE DE LA POSITION DE LA PÉDALE DE FREIN ARRIÈRE

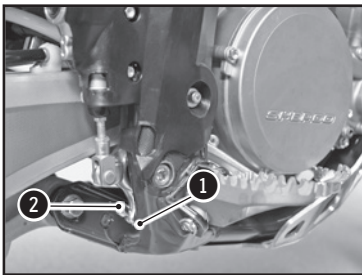

La position de la pédale de frein se règle comme suit : débloquer le contre écrou ① puis visser ou dévisser la vis ② afin de trouver la position désirée.

Serrer l'écrou une fois la pédale réglée

Écrou de butée de pédale de frein	M6	10Nm
-----------------------------------	----	------

Vérifier la garde (☛ ci-dessous)

VÉRIFICATION DE LA GARDE DE LA PÉDALE DE FREIN ARRIÈRE

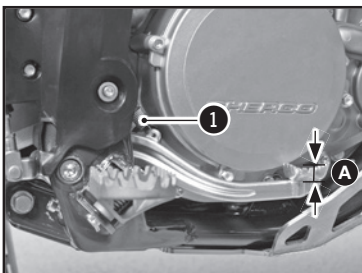

- Décrocher le ressort ①

- Actionner plusieurs fois la pédale

Garde pédale de frein arrière	$3\text{mm} \geq \text{A} \geq 5\text{mm}$
-------------------------------	--

- Fixer le ressort ①

Si la garde ne correspond pas aux indications, reportez-vous au réglage de la garde. (☛ p.52)

Freins

RÉGLAGE DE LA GARDE

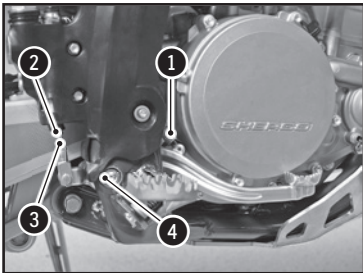

- Décrocher le ressort **1**
- Desserrer l'écrou **2** et tourner la tige **3** jusqu'à ce que la garde soit correcte.

Garde pédale de frein arrière	$3\text{mm} \geq \text{A} \geq 5\text{mm}$
-------------------------------	--

Bloquer la tige **3** et serrer l'écrou **2**.

Ecrou 2	M6	10Nm
----------------	----	------

- Accrocher le ressort **1**

CONTRÔLE DU NIVEAU DE LIQUIDE FREIN ARRIÈRE

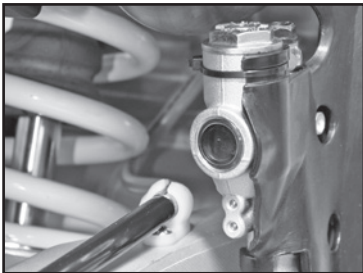

Positionner la moto sur une surface plane.

Vérifier le niveau du liquide au travers du voyant.

S'assurer que le niveau (entre les deux flèches) est le plus proche de la flèche haute.



Si le niveau est inférieur au repère MIN, faire l'appoint de liquide selon les instructions ci dessous

COMPLÉMENT DE LIQUIDE DE FREIN ARRIÈRE

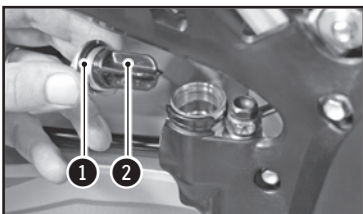

Retirer le bouchon **1** avec sa membrane **2**.

Remplir de liquide jusqu'au repère **A**

Motul liquide de frein DOT 4

- Reposer la membrane et le couvercle avec son joint torique.

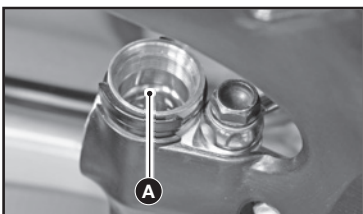

DÉMONTAGE DES PLAQUETTES DE FREIN AVANT ET ARRIÈRE

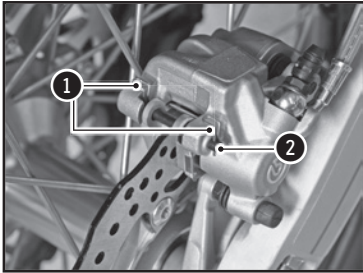

- Retirer les clips ❶ et l'axe ❷.
- Retirer les plaquettes de frein.

Ne pas actionner le levier de frein avant ou la pédale de frein arrière quand les plaquettes sont retirées.

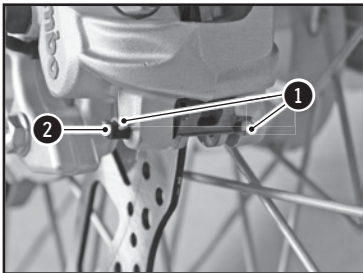

CONTRÔLE DES PLAQUETTES DE FREIN AVANT ET ARRIÈRE

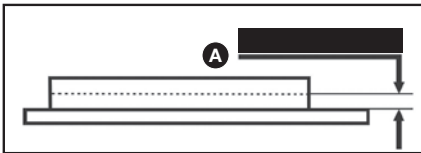

Vérifier l'usure des plaquettes

Épaisseur minimum des plaquettes	A $\geq 1\text{mm}$
----------------------------------	----------------------------

Si le remplacement est nécessaire, toujours changer les plaquettes par paire.

REMPLACEMENT DES PLAQUETTES DE FREIN AVANT ET ARRIÈRE

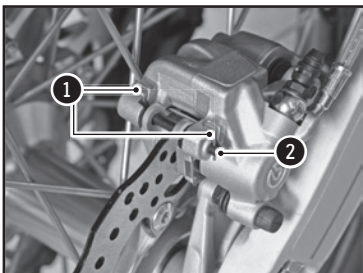

Vérifier que les disques de frein ne soient pas souillés d'huile ou de graisse. Dans ce cas, nettoyer les disques avec du nettoyant pour freins.

Nettoyant pour freins	Motul P2 Brake Clean
-----------------------	----------------------

Freins

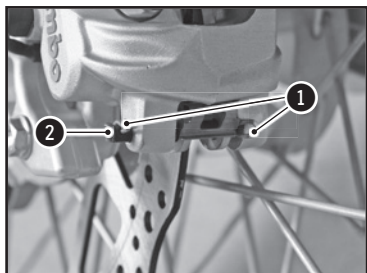

Installer de nouvelles plaquettes

Remonter les deux axes **2** et les clips **1**

Vérifier les niveaux de liquide de frein et compléter si nécessaire. (☛ p.50 et p.52)

! ATTENTION

Ne pas utiliser la moto tant que le levier de frein et la pédale ne sont pas opérationnels. «Pomper» à plusieurs reprises avec le levier/la pédale jusqu'à ce que les plaquettes soient au contact des disques.

Entretien circuit électrique

DÉPOSE DE LA BATTERIE

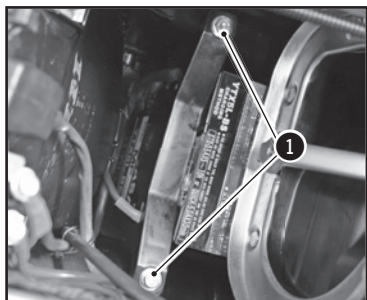

Désactiver tous les consommateurs et arrêter le moteur.

! ATTENTION

Attendre au moins 30 secondes, moto éteinte et immobile, afin que le système Keyless coupe tout contact.

Risque important d'endommagement du calculateur (ECU).

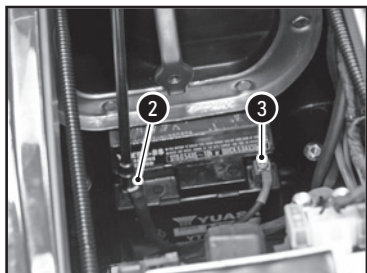

- Démontez la selle (☛ p.36)

- Démontez le filtre à air (☛ p.36).

La batterie est placée au fond du boîtier de filtre.

- Démontez les deux vis **1** de la pièce de maintien de la batterie.

- Débrancher le câble négatif **2** de la batterie.

- Débrancher le câble positif **3** de la batterie.

- Enlever la batterie par le haut.

Entretien circuit électrique

REPOSE DE LA BATTERIE

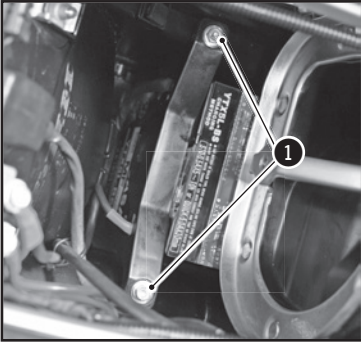

- Enfiler la batterie dans son logement.
- Connecter le câble positif à la batterie.
- Connecter le câble négatif à la batterie.
- Installer la pièce de maintien de la batterie et serrer les deux vis ①.

Vis châssis	M6	10Nm
-------------	----	------

- Vérifier le positionnement des câbles de batterie pour qu'ils ne gênent pas lors de la manipulation du filtre à air.
- Remonter le filtre à air (☛ p.37).
- Remonter la selle (☛ p.36).

CHARGE DE LA BATTERIE

La batterie est de type sans entretien. Si le véhicule reste non utilisé pour une longue période, il est recommandé de déconnecter la batterie et de l'entreposer dans un endroit sec. Dépose de la batterie (☛ p.54)

Vérifier à l'aide d'un voltmètre la tension de la batterie :

Tension batterie	>12.5V
------------------	--------

Si la tension est insuffisante, déposer la batterie et recharger la à l'aide d'un chargeur.

Charge batterie (12V)	0.5A pendant 10 heures ou 5A pendant 30min
-----------------------	---

Déconnecter le chargeur en fin de charge.

Installer la batterie (☛ ci-dessus).

Entretien circuit électrique

REEMPLACER LE FUSIBLE GÉNÉRAL

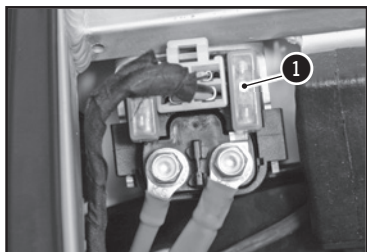

Démonter la selle (☛ p.36)

Le fusible principal **1** se trouve sur le relais de démarreur.

Retirer le fusible défectueux et le remplacer par un nouveau fusible de même valeur.

Fusible principal 30A

Mettre un nouveau fusible de réserve dans la boîte à fusible.

- Remonter la selle (☛ p.36).

REEMPLACER LE FUSIBLE DE PROTECTION FAISCEAU LUMIÈRE

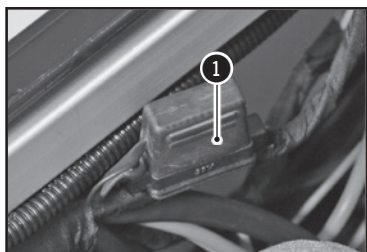

Démonter la selle (☛ p.36)

Le fusible de protection faisceau lumière se trouve **1** sous le montant supérieur de la boucle arrière côté droit de la moto.

Retirer le fusible défectueux et le remplacer par un nouveau fusible de même valeur.

Fusible de protection faisceau lumière 15A

- Remonter la selle (☛ p.36).

DÉMONTAGE DE LA PLAQUE PHARE

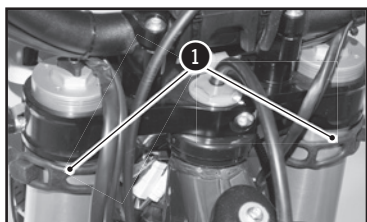

Mettre le contact sur off.

Dégrafer les caoutchoucs droit et gauche **1** de chaque côté de la fourche.

Désengager l'ensemble durite de frein/câble de compteur du guide supérieur et inférieur.

Dégager la plaque phare vers le haut

Débrancher le connecteur **2** et retirer la plaque phare

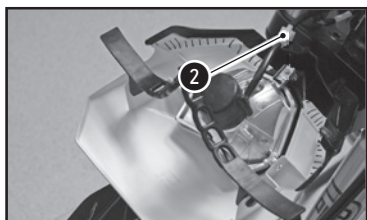

REMONTAGE DE LA PLAQUE PHARE

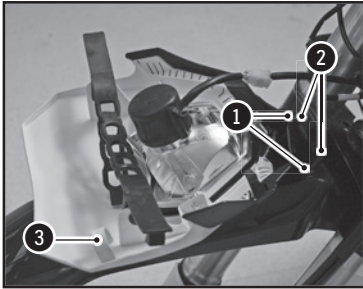

Brancher le connecteur électrique.

Engager la plaque phare en s'assurant que les trous **1** de la plaque phare soient en place dans les pions **2** du garde boue.

Faire passer l'ensemble durite de frein/câble de compteur dans les guides supérieur et inférieur **3**.

Attacher les brides en caoutchoucs.

Contrôler le réglage de la portée du phare (☛ p.58)

REEMPLACER L'AMPOULE DE PHARE OU LA VEILLEUSE

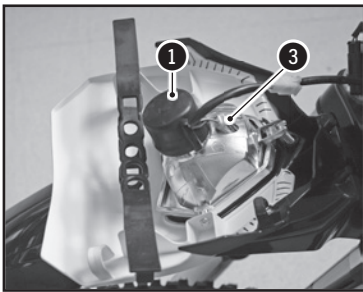

Déposer la plaque phare et le phare (☛ p.56)

Retirer la protection caoutchouc **1**

Tourner d'un quart de tour la douille dans le sens contraire des aiguilles d'une montre pour l'extraire du phare.

Appuyer légèrement sur l'ampoule tout en tournant dans le sens inverse des aiguilles d'une montre et l'extraire de la douille.

Mettre en place une nouvelle ampoule **2**.

Ampoule de phare S2	12V 35/35W
---------------------	------------

Revisser la douille avec l'ampoule dans le phare en vissant dans le sens des aiguilles d'une montre.

Repositionner la protection caoutchouc **1**.

La veilleuse **3** se remplace simplement en retirant la douille du réflecteur.

Veilleuse W5W	12V 5W
---------------	--------

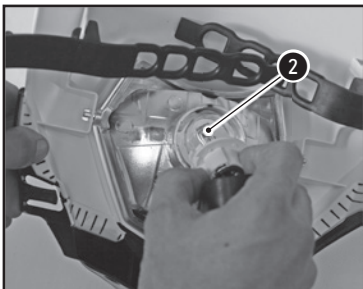

Reposer la plaque phare et le phare (☛ ci-dessus)

Entretien circuit électrique

RÉGLER LA PORTÉE DU PHARE

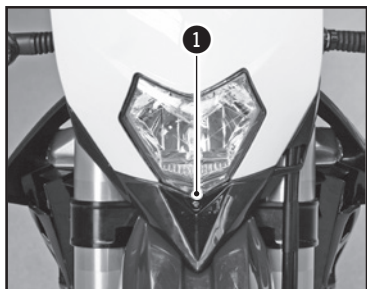

La portée se règle avec une moto en état de fonctionnement avec son pilote.

Pour régler la portée du phare, visser ou dévisser la vis 1 à la base du phare.

Visser la vis 1 augmente la portée du phare.

Dévisser la vis 1 diminue la portée du phare.

REEMPLACER LA BATTERIE DU COMPTEUR

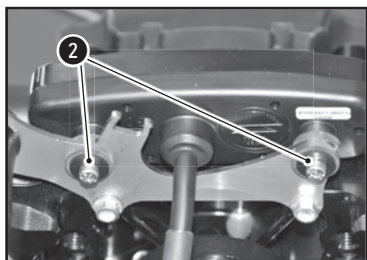
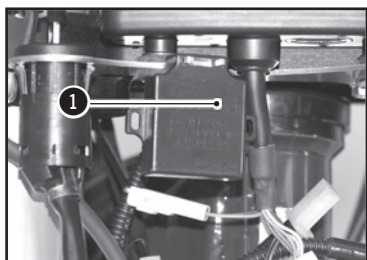

1. Déposer la plaque phare et le phare (☛ p.56)
2. Sortir la centrale clignotants 1 pour pouvoir accéder aux vis de compteur (250-300 SEF).
3. Enlever les vis 2 et retirer le compteur en le sortant vers le haut.
4. Débrancher les 3 connecteurs du compteur.
5. Ouvrir le compteur à l'aide d'une pièce.
6. Installer une nouvelle batterie (marquage sur le haut)

Batterie de compteur CR 2032	3V
------------------------------	----

7. Remonter le capot en prenant garde de ne pas endommager le joint silicone.
8. Vérifier que le compteur fonctionne.
9. Rebrancher les connecteurs du compteur.
10. Réinstaller le compteur sur le support.
11. Visser les vis 2 et remettre la centrale clignotant.
12. Reposer la plaque phare et le phare (☛ p.57)
13. Régler le compteur (☛ p.17)

Lavage et remisage

LAVAGE DE LA MOTO

SHERCO vous conseille de laver votre 250-300 SEF aussi souvent que possible afin de maintenir son bon état de marche et de prolonger sa durée de vie.

1. Boucher la sortie du silencieux d'échappement et le filtre à air (sac plastique + élastique ou un bouchon spécial).
2. Pour dégraisser le moteur, appliquer du dégraissant, nettoyer avec un pinceau puis, rincer le moteur avec un tuyau d'arrosage.
3. Laver le reste du véhicule avec de l'eau chaude savonneuse.
4. Rincer à l'eau claire.
5. Sécher avec une peau de chamois ou un chiffon propre et doux.
6. Sécher la chaîne et la lubrifier avec une graisse spéciale chaîne
7. Une fois le nettoyage terminé, enlever les protections du filtre à air et de l'échappement, démarrer le moteur et le laisser tourner quelques minutes au ralenti.

Éviter l'utilisation de matériel à haute pression qui risque de provoquer des infiltrations d'eau dans les roulements, la fourche avant... et qui entraîne des dommages très importants. Utiliser un détergent de force moyenne.

! ATTENTION

Pour éviter toutes infiltrations d'eau, respecter une distance minimale de lavage de 20 cm.

REMISAGE DE LA MOTO

Avant d'entreposer le véhicule pendant une longue durée (plus de 2 mois), suivez les instructions suivantes :

1. Laver toute la moto.
2. Vider le réservoir d'essence
3. Démontez la bougie et injecter un spray à l'intérieur du moteur par le trou de la bougie. Remonter la bougie. Bougie démontée mettre quelques impulsions de démarreur pour recouvrir d'un film protecteur la paroi du cylindre.
4. Déposer la batterie (☛ p.54)
5. Charger la batterie (☛ p.55)
6. Lubrifier tous les câbles à l'aide d'un spray .
7. Caler la moto de façon que les roues ne touchent pas le sol.
8. Protéger la sortie du pot d'échappement avec un sac plastique pour empêcher l'humidité d'entrer.
9. Vaporiser un spray sur les surfaces métalliques non peintes, moteur et câblages électriques.
10. Recouvrir la moto d'une housse respirante

MISE EN SERVICE APRÈS REMISAGE

Réinstaller la batterie (☛ p.55)

Remplir le réservoir de carburant.

Effectuer les opérations de graissage et d'entretien (☛ p.60)

Effectuer un essai sur route.

Plan d'entretien

PLAN DE GRAISSAGE ET D'ENTRETIEN	Après 5 heures	Toutes les 20 heures
MOTEUR		
Vidanger moteur, changer filtre, nettoyer pré filtre et changer si nécessaire	●	●
Nettoyer aimant du bouchon de vidange	●	●
Remplacer bougie (après 50 heures)		
Vérifier jeu aux soupapes, régler	●	●
Vérifier serrage vis fixation moteur	●	●
INJECTION		
Nettoyer corps d'injection		●
ACCESSOIRES		
Vérifier étanchéité circuit de refroidissement	●	●
Vérifier étanchéité et fixation échappement	●	●
Vérifier état, souplesse et position du câble, régler, graisser	●	●
Vérifier niveau dans maître-cylindre d'embrayage	●	●
Nettoyer filtre à air et boîtier	●	●
Vérifier état et position des fils électriques	●	●
Vérifier fonctionnement circuit électrique (code/phare, stop, clignotants, témoins, éclairage compteur, klaxon, commodos)	●	●
FREINS		
Vérifier niveau liquide de frein, épaisseur des plaquettes, disques	●	●
Vérifier état et étanchéité durites de frein	●	
Vérifier état, course à vide pédale et levier de frein, régler	●	●
Vérifier serrage vis circuit de frein et disques	●	●
PARTIE - CYCLE		
Vérifier fonctionnement et étanchéité fourche et amortisseur	●	●
Nettoyer les cache-poussière		●
Purger les bras de fourche		●
Vérifier serrage général de la visserie		●
Vérifier / régler les roulements de direction	●	●
ROUES		
Vérifier tension des rayons et voile des jantes		●
Vérifier état et pression des pneus	●	●
Vérifier état chaîne, pignon, couronne, guides, tension chaîne	●	●
Graisser la chaîne	●	●
Vérifier le jeu des roulements de roues	●	●

ENTRETIEN ANNUEL

Travaux d'entretien importants recommandés pouvant être demandés en supplément	Au moins 1X par an	
Fourche	●	
Amortisseur	●	
Nettoyer et graisser roulements de direction et caches	●	
Remplacer la fibre de verre du silencieux	●	
Traiter les raccords et contacteurs électriques avec un aérosol Protecteur	●	
Remplacer le liquide de l'embrayage hydraulique	●	
Remplacer le liquide de frein	●	
Vérifications et travaux d'entretien importants à effectuer par le pilote	Avant chaque utilisation	Après chaque utilisation
Niveau d'huile	●	
Vérifier niveau liquide de frein	●	
Vérifier état des plaquettes de frein	●	
Vérifier fonctionnement de l'éclairage	●	
Vérifier fonctionnement de l'avertissement sonore	●	
Graisser câbles / gaz		●
Purger régulièrement les bras de fourche		●
Sortir régulièrement les cache-poussière, nettoyer		●
Nettoyer chaîne, graisser, vérifier tension, régler si nécessaire		●
Nettoyer filtre à air et boîtier		●
Vérifier état des pneus et pression	●	
Vérifier niveau liquide de refroidissement	●	
Vérifier étanchéité durites d'essence	●	
Vérifier état de toutes les commandes	●	
Vérifier freinage	●	●
Passer produit anticorrosion Protecteur sur pièces nues (exceptés freins et échappement)		●
Mettre Protecteur sur contacteur et bouton éclairage		●
Vérifier régulièrement serrage tous écrous, vis, colliers		●

 **ATTENTION**

*Vérifier les serrages des vis de votre moto après la première sortie / les premières heures d'utilisation.
 En usage compétition il faut faire la révision des 20 heures après chaque course!
 il ne faut pas dépasser la révision de plus de 2 heures.
 Les révisions dans les ateliers sherco ne remplacent pas les contrôles et l'entretien par le pilote !*

Plan d'entretien

VÉRIFICATIONS ET TRAVAUX D'ENTRETIEN IMPORTANTS DEVANT ÊTRE EFFECTUÉS PAR UN ATELIER SHERCO

Usage compétition	Toutes les 10h	Toutes les 20h	Toutes les 40h	Toutes les 80h
Usage loisir	Toutes les 20h	Toutes les 40h		Toutes les 80h
Contrôler l'usure des disques d'embrayage		●	●	●
Contrôler la longueur des ressorts d'embrayage		●	●	●
Vérifier que la noix d'embrayage ne soit pas marquée			●	●
Vérifier que la cloche d'embrayage ne soit pas marquée			●	●
Contrôler l'usure du cylindre et du piston			●	●
Remplacer le piston			●	●
Contrôler l'usure de la gorge du clip d'axe de piston (à l'œil)			●	●
Contrôler l'usure des arbres à cames (à l'œil)			●	●
Contrôler l'usure des coupelles			●	●
Contrôler l'usure des guides de soupapes			●	●
Remplacer les soupapes				●
Remplacer les ressorts de soupapes				●
Vérifier le fonctionnement du tendeur de chaîne de distribution			●	●
Contrôler le faux-rond en bout d'embellage			●	●
Contrôler le roulement du pied de bielle			●	●
Remplacer le roulement de tête de bielle			●	●
Remplacer les roulements de vilebrequin			●	●
Contrôler l'usure totale de la boîte (pignons, roulements, fourchettes)			●	●
Contrôler la longueur du ressort du clapet de décharge			●	●
Remplacer la laine de roche du silencieux d'échappement	●	●	●	●
Contrôler la longueur de la chaîne de distribution			●	●
Contrôler les paliers des arbres à cames				●

Couples de serrage

COUPLES SERRAGE MOTEUR

Bouchon de vidange magnétique	M12	15Nm
Bouchon de vidange avec pré filtre	M19	22Nm
Bouchon de filtre à huile	M45	15Nm
Bougie (appliquer de la graisse au cuivre)		15Nm
Vis carter de pompe à eau	M6X8	6Nm
Vis de purge radiateur	M6X8	8Nm

COUPLES SERRAGE PARTIE CYCLE

Amortisseur à bague plastique	M5	5Nm	
Autres vis châssis	M6	10Nm	
Autres vis châssis	M8	24Nm	
Vis de disque de frein avant/arrière	M8	24Nm	Loctite® 243™
Vis de couronne	M8	23Nm	
Vis de fixation brides de guidon	M8	25Nm	
Vis de Té supérieur de fourche	M8	17Nm	
Vis de Té inférieur de fourche KAYABA/WP	M8	15/12Nm	
Vis de Té supérieur	M8	17Nm	
Vis de pincement de bas de fourche	M8	12Nm	
Vis supports latéraux culasse	M8	25Nm	Loctite® 243™
Autres vis châssis	M10	40Nm	
Vis de fixation de pontets de guidon	M10	40Nm	Loctite® 243™
Vis amortisseur en haut	M10	40Nm	Loctite® 2701
Vis amortisseur bas	M10	40Nm	Loctite® 2701
Axes moteurs	M10	40Nm	
Axes biellettes delta/H	M12	40Nm	
Axe de bras oscillant	M16	100Nm	
Ecrou de roue avant	M20	25Nm	
Ecrou de colonne de direction	M20	30Nm	
Ecrou de roue arrière	M24	100Nm	

INDEX

SHERCO

■ FRANÇAIS P. 2

■ ENGLISH P. 66

■ ESPAÑOL P. 128

■ DEUTSCH P. 190

INTRODUCTION



We want to thank you for the trust that you have placed in us by purchasing this product.

- You are now the owner of a **SHERCO 250-300 SEF**. All the pleasures of driving are promised to you if you follow the advice and instructions that SHERCO has set in this manual, and ride it in compliance with the applicable traffic laws.
- This manual explains the operation, inspection, basic maintenance and focus of your SHERCO. If you have any questions about this manual or your machine, you should contact your SHERCO dealer: www.sherco.com / under «Dealers».
- Be sure to carefully read this manual in its entirety before using your machine.
- To keep your SHERCO in perfect condition for many years, perform all of the care and maintenance described in the manual.

(The vehicle you purchased may differ slightly from the vehicle presented in this manual.)

- SHERCO reserves the right to make changes without providing notice.

Serial number registration

Save the serial numbers of the vehicle in a safe location

Dealer stamp

Frame number (☛ p.73)

Type and serial number of the motor (☛ p.73)

SUMMARY

Technical Specifications	68	Checking the play of the steering head bearings.....	102
Description of the vehicle	72	Adjusting the steering head bearing play.....	103
Location of the serial numbers	73	Cleaning the chain.....	103
Control devices and controls	74	Checking the chain tension.....	103
Hand operated controls :		Adjusting the chain tension.....	104
Clutch lever, front brake lever and control switches.....	74	Adjusting the lever.....	104
Foot controls :		Checking the clutch fluid level.....	105
gear selector, side stand, rear brake.....	77	Removing the rear shock.....	106
Motorcycle computer instructions.....	78	Reinstalling the rear shock.....	107
Opening and closing the fuel tank.....	82	Wheels, tires	108
Riding the motorcycle	82	Removing the front wheel.....	108
Safety information	83	Reinstalling the front wheel.....	108
Cooling System	84	Removing the rear wheel.....	109
Servicing the cooling system.....	84	Reinstalling the rear wheel.....	109
Draining the coolant.....	85	Checking the tire pressure.....	110
Filling the coolant.....	86	Checking for wear and damage.....	111
Motor settings	87	Checking spoke tension.....	111
Checking the play in the throttle cable.....	87	Brakes	112
Engine maintenance	88	Checking the front brake lever adjustment.....	112
Checking the engine oil level.....	88	Adjusting the front brake lever.....	112
Draining the Engine oil and removing the oil filter.....	89	Checking the front brake fluid level.....	112
Refilling the engine with oil.....	91	Filling the front brake reservoir with brake fluid.....	113
Adjusting the chassis	92	Adjusting the position of the rear brake pedal.....	113
Handlebar position.....	92	Checking the travel of the rear brake pedal.....	113
Adjusting the steering angle.....	93	Adjusting the travel of the rear brake pedal.....	114
Basic setting of the chassis according to the rider weight.....	93	Checking the rear brake fluid level.....	114
Setting the fork compression.....	93	Filling the rear brake reservoir with brake fluid.....	114
Fork rebound adjustment.....	94	Removing the front and rear brake pads.....	115
Setting the fork spring preload.....	94	Checking the condition of the brake pads.....	115
Adjusting the rear shock low-speed compression setting.....	95	Reinstalling the front and rear brake pads.....	115
Adjusting the rear shock high-speed compression setting.....	95	Electrical system maintenance	116
Rebound damper.....	96	Removing the battery.....	116
Setting the depression of the rear shock with no load.....	96	Reinstalling the battery.....	117
Setting the rear shock sag.....	96	Charging the battery.....	117
Changing the preload of the shock.....	97	Replacing the main fuse.....	118
Changing the shock spring.....	97	Replacing the fuse for the lights (250-300 SEF).....	118
Chassis maintenance	98	Removing the headlight housing.....	118
Removing the saddle.....	98	Reinstalling the headlight housing.....	119
Reinstalling the saddle.....	98	Replacing the headlight bulb or the pilot lamp.....	119
Removing the Air Filter.....	98	Adjusting the headlight beam.....	120
Cleaning the air filter.....	99	Replacing the motorcycle computer battery (250-300 SEF/R).....	120
Reinstalling the air filter.....	99	Washing and storage	121
Removing the fuel tank.....	100	Washing the bike.....	121
Reinstalling the fuel tank.....	101	Storing the bike.....	121
Purging the air from the forks.....	101	Recommissioning after storage.....	121
Cleaning the fork dust seals.....	102	Maintenance schedule	122
		Torques	125

Technical Specifications

DIMENSIONS

Overall length	2260 mm
Overall width	820 mm
Seat height	950 mm
Wheelbase	1480 mm
Ground clearance	355 mm

MOTOR

250 SEF

300 SEF

Type :	Single cylinder 4 stroke liquid cooled	
Displacement :	249.4 cc	303.7 cc
Bore / Stroke	78mm X 52,2mm	84mm X 54.8mm
Compression ratio	13.1 : 1	12.85:1
Distribution	4-valve DOHC chain drive	
Starting System	Electric starter	
Intake valve diameter	31mm	
Exhaust valve diameter	26 mm	
Intake valve cold clearance	0.15-0.2mm	
Exhaust valve cold clearance	0.2-0.25mm	
Spark plug	NGK CR8EK	
Spark plug gap	0.7 mm	
Electronic injection	SYNERJECT	
Alternator	12V, 220W	
Engine oil	1 litre SAE 5W40	

TRANSMISSION

Type	6 Manual
Clutch	Multi disc clutch in oil bath, hydraulically operated
Primary drive	21 : 70
Gearbox	6 speed
Secondary drive	250 : 13X49
	300 : 13X48

CHASSIS

Frame	Semi-perimeter CrMo steel with aluminum sub-frame
Fork	KAYABA USD Ø48mm closed cartridge (Factory) WP XPLOR USD Ø48mm (Racing)
Rear suspension	KAYABA with separate cylinder (Factory) WP Suspension with separate cylinder (Racing)
Travel front/rear	300/330mm
Front brake disc	Ø 260mm
Rear brake disc	Ø 220mm
Disc brakes wear limit :	limite d'usure : 2.7mm avant et 3.6mm arrière
Front tire	90/90-21"
Rear tire	140/80-18"
Pressure off-road front / rear	0,9 bar
Fuel tank capacity with reserve	9,7l dont 1l de réserve
Fuel requirement	Unleaded gasoline with an octane index of at least 95

ELECTRICAL EQUIPMENT

Battery	Shido LTZ5S Lithium (Factory)	12V 2Ah
	Yuasa YTX5 LBS (Racing)	12V 4Ah
Speedometer battery	CR 2032	Battery voltage: 3V
Headlight	S2	12V 35/35W
Pilot	W5W	12V 5W
Rear tail / stop	LED	
Flasher	R10W	12V 10W
Speedometer battery	CR 2032	Battery voltage: 3V
Plate light	W5W	12V 5W

Technical Specifications

ADJUSTMENT - FORK KAYABA USD (FACTORY)

Compression	Comfort	20 clicks back
	Standard	13 clicks back
	Sport	8 clicks back
Rebound	Comfort	18 clicks back
	Standard	13 clicks back
	Sport	10 clicks back
Spring stiffness	Rider weight : 65-75 kg	4.0N/mm
	Rider weight : 75-85kg	4.2N/mm (original)
	Rider weight : 85-95kg	4.4N/mm
Type of oil	KAYABA 01M	345 Cm3

ADJUSTMENT - FORK WP SUSPENSION XPLOR (RACING)

Compression	Comfort	20 clicks back
	Standard	13 clicks back
	Sport	8 clicks back
Rebound	Comfort	18 clicks back
	Standard	13 clicks back
	Sport	10 clicks back
Preload	Comfort	2 tours
	Standard	4 tours
	Sport	6 tours
Spring stiffness	Rider weight : 65-75 kg	4.2N/mm
	Rider weight : 75-85kg	4.4N/mm (original)
	Rider weight : 85-95kg	4.6N/mm
Type of oil	SAE 4	
Oil level measurement (fork compressed and spring removed) from the top of the fork tube		110mm

ADJUSTMENT - SHOCK ABSORBER KAYABA (FACTORY)

Low-speed compression	Comfort	20 clicks back
	Standard	14 clicks back
	Sport	12 clicks back
High-speed compression	Comfort	2,5 turns back
	Standard	1.5 turns back
	Sport	1,5 turns back
Rebound	Comfort	15 clicks back
	Standard	13 clicks back
	Sport	11 clicks back
Spring stiffness	Rider weight: : 65-75 kg	46N/mm
	Rider weight: : 75-85 kg	48N/mm (original)
	Rider weight: : 85-95kg	50N/mm

ADJUSTMENT – WP SHOCK ABSORBER (RACING)

Low-speed compression	Comfort	20 clicks back
	Standard	15 clicks back
	Sport	12 clicks back
High-speed compression	Comfort	2,5 turns back
	Standard	2 turns back
	Sport	1,5 turns back
Rebound	Comfort	15 clicks back
	Standard	13 clicks back
	Sport	11 clicks back
Spring stiffness	Rider weight : 65-75 kg	48N/mm
	Rider weight : 75-85 kg	51N/mm (original)
	Rider weight : 85-95kg	54N/mm

CLEANING PRODUCTS AND CONSUMABLES

Engine oil	SAE 5W40 / JASO MA2 / API SJ	Motul ® 300V 4T OffRoad
Coolant		Motul ® Motocool Factory Line -35°C
Brake Fluid	DOT 4	Motul ®RBF 700 Brake fluid DOT 4
Fork oil	01M / SAE 4	
Shock oil	K2C / SAE2.5	
Aerosol chain lube		Motul ® C3 Chain Lub OffRoad
Air filter cleaner		Motul ® A1 Filter Clean
Air filter lubricant		Motul ® A2 Air Filter Oil
Plastic cleaner		Motul ® E9 Wash & Wax Lub
Wheel Cleaner		Motul ® E3 Wheel Clean
Disc brake Cleaner		Motul ® P2 Brake Cleaner
Universal lubricant		Motul ® P4 EZ Lub

Description of the vehicle



■ Right side

- ① Rear turn signals
- ② Saddle
- ③ Rear brake pedal
- ④ Fuel tank
- ⑤ Front turn signals
- ⑥ Headlight



■ Left side

- ⑦ Fuel tank cap
- ⑧ Rear light (tail / brake light / plate light)
- ⑨ Gear selector pedal

Description of the vehicle

■ Controls

- | | | |
|-----------------|----------------------|------------------|
| 10 Left mirror | 13 Dashboard | 16 Throttle grip |
| 11 Clutch lever | 14 Right switch | 17 Right mirror |
| 12 Left switch | 15 Front brake lever | |



Location of the serial numbers

■ Vehicle serial number location



- 1 The serial number of the vehicle is stamped on the right side of the steering tube.

Engine serial number location

■ Engine serial number location

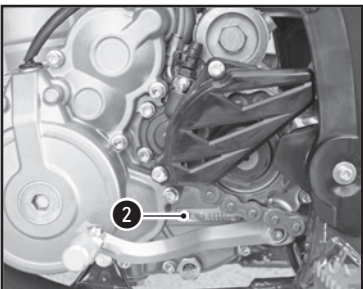

- 2 The engine serial number is stamped on the left side of the engine housing.

Control devices and controls

HAND OPERATED CONTROLS : CLUTCH LEVER, FRONT BRAKE LEVER AND CONTROL SWITCHES

■ Clutch lever

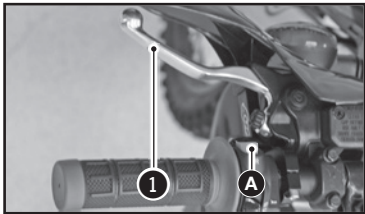

The clutch lever **1** is on the left handlebar and has an adjustment screw **A**

■ Front brake lever

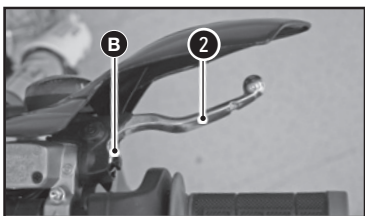

The front brake lever **2** is on the right side of the handlebar and has an adjustment screw **B**

■ Left switch

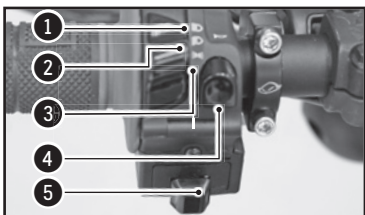

- 1** High beam (Headlight)
- 2** Low beam (Headlight)
- 3** Side light (Night)
- 4** Horn
- 5** Flashers

■ Light switch on / off

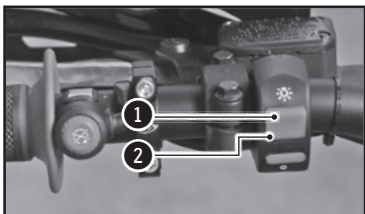

Two possible positions:

Position ON **1** : All lights are on.

Position OFF **2** : All lights are off.

■ Righth switch

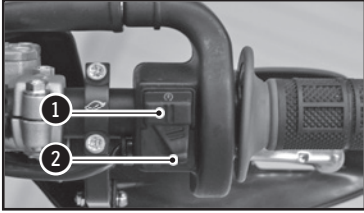

- ❶ Starter button
- ❷ Injection system mapping selection button

■ Dashboard



- ❶ Dashboard
- ❷ Mode selection button

■ Key switch

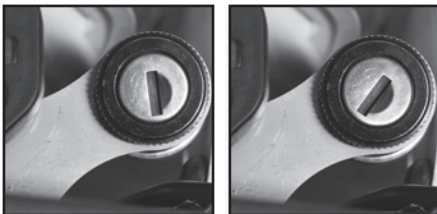

Available with the homologation kit.

The main switch has two positions Position

- ❶ The engine is off and can not be started.
- Position ❷ The motor can be started.

■ Flasher switch

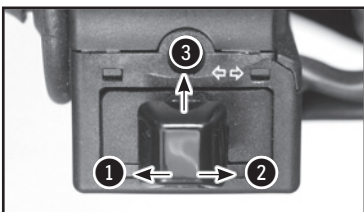

- ❶ Left turn position
- ❷ Right turn position
- ❸ Off position G and D

Control devices and controls

■ KEYLESS System

The bike has a «keyless» system. It allows the bike to start without any key or ON/OFF switch. It automatically turns on and it turns off after 30 seconds of non use of the bike. Lithium-ion batteries are far lighter than lead batteries, have a low self-discharge rate, and have more starting power at temperatures over 15 °C (60 °F). At low temperatures, however, the starting power of lithium-ion batteries drops to below that of lead batteries.

Multiple starting attempts may be needed. Press the electric starter button for 5 seconds, and wait 30 seconds between attempts. The pauses are necessary so that the created heat can distribute through the lithium-ion battery and the battery is not damaged.

If the charged lithium-ion battery does not or only weakly turns over the electric starter when temperatures are below 15 °C (60 °F), then the battery is not faulty, but needs to be warmed up internally to increase its starting power (current output). The starting power increases as the battery warms up.

■ Motor emergency stop button

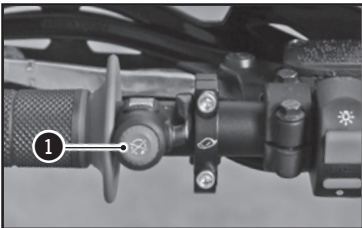

Two possible positions:

The button is released: in this position, the bike can be ridden. The button is held down: in this position the motor is Off when released the motor can be restarted.

■ Injection system mapping switch

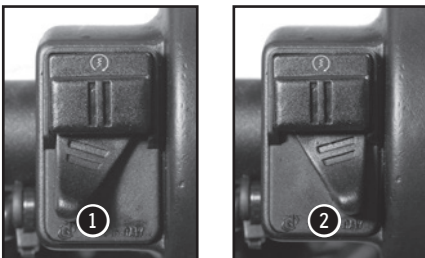

Position ① "Soft"

Position ② "Hard"

FOOT CONTROLS: GEAR SELECTOR, SIDE STAND, REAR BRAKE

■ Gear selector

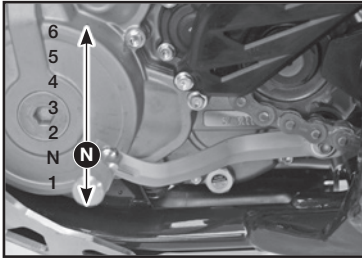

The drawing shows the path of the gear selector for each of the 6 speeds.

■ Footbrake

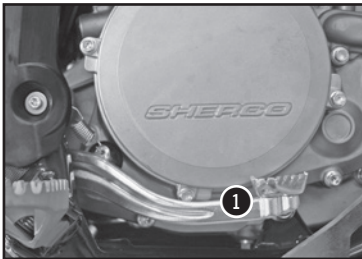

① Rear brake control

■ Side stand



Remove the rubber safety latch ①, using your foot on the shaft unfold it until it supports the weight of the bike.

⚠ ATTENTION

- The stand has a security system which automatically folds the stand when the bike is moved into an upright position.
- The stand has been designed to withstand the sheer weight of the bike.

Control devices and controls

MOTORCYCLE COMPUTER INSTRUCTIONS

! CAUTION

In order to avoid any water ingress, keep a minimal washing distance of 20cm.



Hold buttons 1 et 2:
Setup mode

Button 1:

Change screens 1,2,3

Hold button 1:

Screen 1: DST Adjust
Screen 2: DST2 Adjust

Button 2:

Change screens 1,2,3

Hold button 2:

Screen 1: Reset DST
Screen 2: Reset DST2
Screen 3: Reset MAX/AVG



Screen 1: Speed, Clock, Distance 1



Screen 2: Speed, Clock, Distance 2



Screen 3: Alternating AVG/MAX speed, Accumulated run time, ODO



Turn indicator



High beam

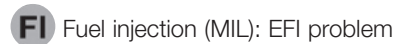

Fuel injection (MIL): EFI problem



Low fuel

■ Mode buttons

The vehicle doesn't need to be switched on

Left button:

Switch between the three display screens
Enter adjustable trip distance mode (DST and DST2)

Decrement distance while in adjustable distance mode

Right button:

Switch between the three display screens
Resets Trip distance 1, Trip distance 2, maximum and average speed (when pressed and held for three seconds)

Increments distance while in adjustable distance mode



Fig 1 SPD function

SPD function Current speed (screens 1 and 2): displays the current speed of the vehicle. The speed can be displayed in km/h (default) or mph. (☛ p.81)



Fig 2 MAX speed function

MAX speed (screen 3): displays the maximum speed since the last reset was performed. The maximum speed can be displayed in km/h (default) or mph. (☛ p.81)
Reset to 0 →MAX Function→ Hold the right Button down for 3seconds →0→ Reset to 0 done



Fig 3 AVG function

AVG function Average speed (screen 3): displays the average speed of the vehicle since the last reset was performed. The average speed is displayed in the chosen units, km/h (default) or mph (☛ p.81)
Reset to 0 →AVG Function→ Hold the right Button down for 3seconds →0→ Reset to 0 done



Fig 4 DST function

DST function (screen 1): displays the mileage traveled by the vehicle since the last reset was performed. The distance is displayed in the selected units, km/h (default) or mph (☛ p.81)
Reset to 0 →DST Function→ Hold the right Button down for 3seconds →0.0→ Reset to 0 done



Fig 5 DST2 function

DST2 function (screen 1): displays the mileage traveled by the vehicle since the last reset was performed. The distance is displayed in the selected units, km/h (default) or mph (☛ p.81)
Reset to 0 →DST2 Function→ Hold the right Button down for 3seconds →0.0→ Reset to 0 done

Control devices and controls



Fig 6 Adjustable trip distance function

DST and DST2 can be incremented or decremented by the user

DST set up (screen 1) → Hold the left Button down for 3seconds → «DST» icon will flash → Hold left Button to decrement/ Hold the right Button to increment → back to screen 1

DST2 set up (screen 2) → Hold the left Button down for 3seconds → «DST2» icon will flash → Hold left Button to decrement/ Hold the right Button to increment → back to screen 2



Fig 7 ODO function

ODO function Odometer (screen 3): displays the total mileage traveled by the vehicle. The total distance is displayed in the selected units, km/h (default) or mph (☛ p.81) This information can not be reset to 0. Beyond 399 999 km (or miles), the counter goes back to 0.



Fig 8 ART function

ART function Accumulated Ride Time (screen 3): displays the hours of operation of the vehicle. This information can not be reset to 0. Until 99h59min → displayed in one minute increments After 99h59min up to 9999h → displayed in one hour increments If the unit should reach 9999 hours of accumulated ride time, the display will stop incrementing, and will remain at that number.



Fig 9 Clock function

Clock function (screens 1 et 2): displays clock information



Fig 11 Low battery/ Low battery error function

Low battery/ Low battery error function:

->When the battery voltage drops to less than 2.40V, the LO battery warning will turn on.

->When the internal battery is critically low, the unit will only display a blinking «LO» icon.

■ Set up menu

Left and right buttons pressed simultaneously for 3s activates the Set up mode

Left button	Right button
Toggle between M/H and KM/H settings	
Toggle between 24 Hour et 12 Hour	
Decrement time of day value	Increment time of day value
Decrement maintenance reminder value	Increment maintenance reminder value

The meter will automatically advance from one setting option to the next, after 5s of no button activation

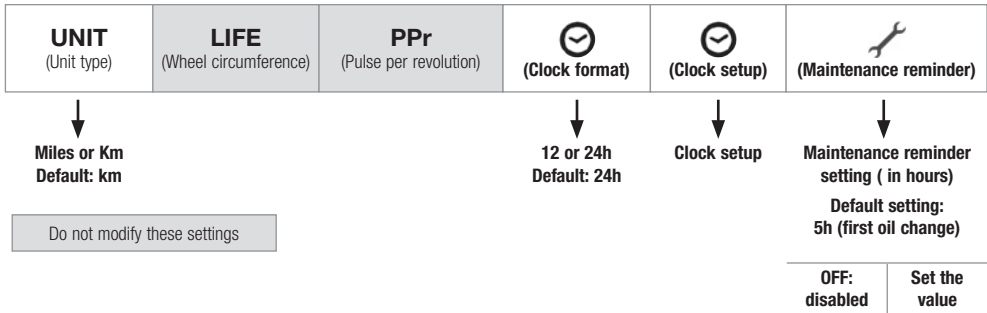

Maintenance reminder: maintenance reminder function is a countdown from a user defined number. When the maintenance countdown gets to zero, the maintenance icon will appear on the LCD. Follow these steps to reset or display the remaining accumulated ride time until next service reminder:

Displaying the remaining accumulated ride time (screen 3) → Hold the left Button down for 3seconds → the remaining value is displayed → no button activation → back to screen 3

Resetting the remaining accumulated ride time (screen 3) → Hold the left Button down for 3seconds → the remaining value is displayed → Hold the right Button down for 3seconds → The maintenance reminder is reset to zero (will begin the countdown again according to the maintenance interval already chosen in the set up menu)

Note:

If the maintenance icon is already on, the distance displayed will be zero

If the maintenance reminder is turned off , the information displayed on the screen will be OFF

Control devices and controls

OPENING AND CLOSING THE FUEL TANK

■ Fuel



Use only unleaded fuel with an octane index of at least 95.

■ Filler cap



Open : Turn the cap counterclockwise. The opposite direction to the hands of a watch.

Close : Turn the cap clockwise. The same direction as the hands of a watch.

Riding the motorcycle

■ Cold engine starting

1. Make sure the gear selector is in neutral.
2. Start the engine by pressing the starter button, with the throttle closed.
3. Allow the engine to warm up for a few minutes.

■ Hot engine starting

Follow the instructions above without Step 3.

■ Shifting gears

- The positions of the gear selector are shown on page 77.
- To find the neutral position, press the selector down into first gear (a resistance will be felt), then move the selector up slightly.

Conduite

1. Close the throttle before changing gears.
2. Engage the lowest gear.
3. Partially open the throttle while engaging the clutch.

■ Parking

- Stop the bike with the stop button. The keyless system will automatically switch off the ignition after 30 seconds of non use of the bike.

Become familiar with all of the controls and their functions before using the vehicle.

Safety information

- Do not drive after consuming alcohol.
- Wear a helmet when using the vehicle.
- Keep the machine in good working order and maintain it properly so that it is reliable and safe for use.
- Gasoline is flammable, refuel the motorcycle when the engine is stopped.
- Exhaust fumes are toxic, you should never start the engine in a closed building.
- Always park the vehicle on a flat hard surface, do not park the vehicle on a slope or on soft ground. Always control the balance of the vehicle.
- Check the following every day before riding the motorcycle:

Tires :	Wear and pressure
Engine oil :	Level (☛ p.88)
Gasoline :	Check the level and make sure there are no leaks
Transmission chain	Properly lubed and adjusted (☛ p.103)
Direction of travel :	Make sure that your path is clear
Brakes :	Operation, fluid leakage, brake pad wear (☛ p.112 to p.115)
Throttle :	Proper operation (☛ p.87)
Clutch :	Proper operation (☛ p.104)
Electrical Equipment :	Operation of the horn and lights (☛ p.74 and p.76)
Components (nut, bolts ...):	Verify that all components of the vehicle are properly tightened (☛ p.125)

If you experience a problem with any of the components of the motorcycle, consult the Service and Adjustments section of this manual or contact a Sherco dealer.

Cooling System

SERVICING THE COOLING SYSTEM

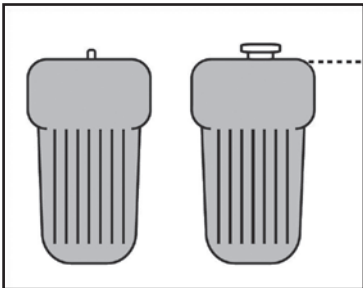
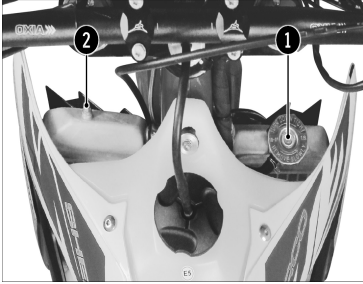

Motorcycle horizontal

⚠ ATTENTION

- The hot liquid can cause severe injuries.
- The coolant is harmful
- After contact with skin or eyes, or ingestion, or injuries caused by hot liquids: Consult a physician
- Use protective gloves.
- Do not replace the coolant with water or other not approved fluids: it could damage your engine.
- Follow these procedures carefully and always fill the engine with coolant when the engine is cold.

Place the bike upright on a horizontal surface.

- Remove the cap ①.
- Remove the bleed screw ②.

Fill the radiator full so that there is no air in the system.

Approved Coolant	Motul® Motocool Factory Line -35°C
------------------	------------------------------------

Replace the screw ②.

Radiator Bleed screw	M6X8	8Nm
----------------------	------	-----

Fill the coolant to the top of the radiator.

Replace the cap ① and check to make sure it is tight.

⚠ ATTENTION

It is important to follow this procedure. The lack of fluid, or the presence of a pocket of air left in the radiator can cause serious damage to the engine.



Check the fluid level in the expansion container.
The liquid should reach the level on the container where it indicates "LEVEL"

If the level is not correct, unscrew the cap ❸ Fill with fluid until it reaches the LEVEL mark.

Coolant de refroidissement	Motul® Motocool Factory Lin -35°C
-------------------------------	--------------------------------------

Replace the cap ❸.



DRAINING THE COOLANT

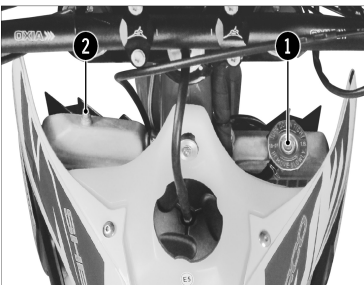

⚠ ATTENTION

Make sure the bike is vertical and on a horizontal surface.

- Place a container under the bike
- Remove the cap ❶ and screw ❸
- Allow the coolant to drain.

👁 NOTE

To protect the environment deposit the drained coolant at an approved collection center.

Cooling System

FILLING THE COOLANT



- Remove the bleed screw **2** located on the left side of the radiator
- Pour the coolant into the radiator through the cap **1**.

Coolant	Motul® Motocool Factory Line -35°C
---------	---------------------------------------

Allow the coolant to flow through the screw **2** until there are no bubbles, replace the screw **3** using a new gasket.

Radiator bleed screw	M6X8	8Nm
----------------------	------	-----

- Continue filling.
- Fill until the coolant reaches the level (approximately 1.1 liters)
- Put the bike on the side stand and follow the rest of the filling procedure (➡ p.84)

Motor settings

CHECKING THE PLAY IN THE THROTTLE CABLE

■ Checking the throttle cable play

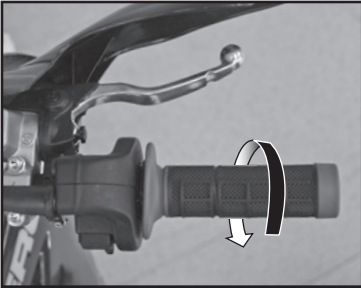

With the handlebars facing straight ahead, check that the throttle twist grip functions properly.

Throttle cable play	2...4mm
---------------------	---------

If the cable play is not correct, adjust the accelerator throttle cable play. (🔧 p.87)

Start the bike and let it run at idle. Turn the handlebars and check that the idle speed is constant. If the speed changes, readjust the play in the throttle cable. (🔧 p.75)

■ Adjusting the play in the throttle cable

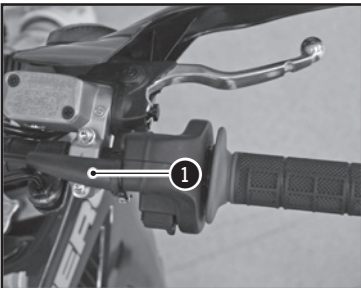

Adjust the throttle cable play at the location shown ❶ with the adjuster.

If this is not enough, adjust the play directly on the throttle body.

Engine maintenance

CHECKING THE ENGINE OIL LEVEL

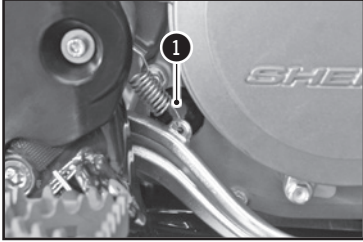

- Make sure that the bike is on its two wheels, vertical and on a horizontal surface.
- Check the engine oil level by viewing the sight gage located on the clutch housing **1**.
- Adjust the level according to the diagram shown below.

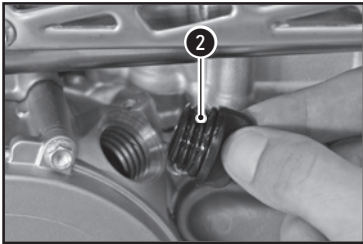

If necessary add oil to achieve the correct oil level.

- Unscrew the engine oil filler cap **2** located on the clutch housing

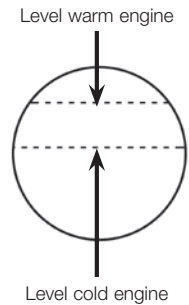

Topping up the engine oil

Engine Oil	SAE 5W40
------------	----------

⚠ ATTENTION

- *Improper oil level can damage your engine.*
- *Do not use your bike if the level is below the minimum.*

Engine maintenance

DRAINING THE ENGINE OIL AND REMOVING THE OIL FILTER

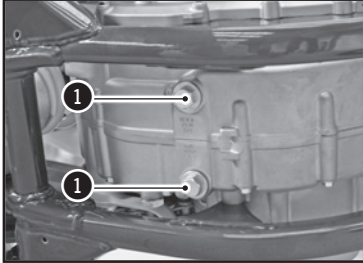

- Remove the engine guard
- When draining the oil the engine should be warm



ATTENTION

Utiliser des gants de protection.

Use protective gloves.

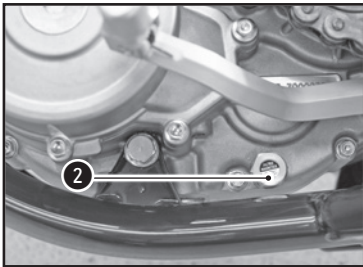

- Position the motorcycle upright on a level surface.
- Place a container under the bike to catch the old oil.
- Remove the drain plug 1
- Remove the magnetic drain plug 2
- Remove the pre-filter 3
- Allow the oil to drain
- Remove the screws 6 and remove the chain guard 7

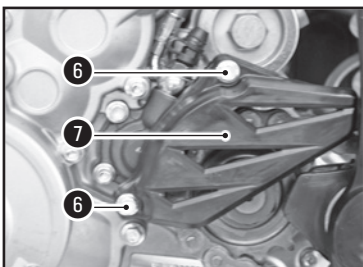
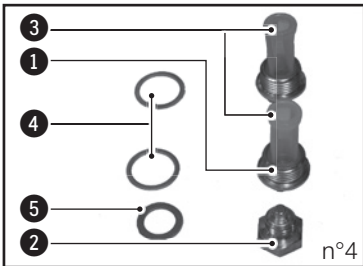

Engine maintenance

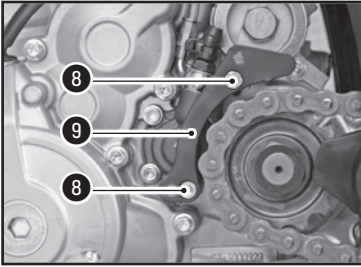

- Remove the screws 8 (various lengths) and remove the chain guide 9.
- Remove the oil filter cover 10.
- Use a hook to remove the oil filter 11.
- Let the oil drain.
- Clean the drain plugs 1 and 2 with a degreaser.
- Clean and inspect the pre-filters 3 and change them if necessary.

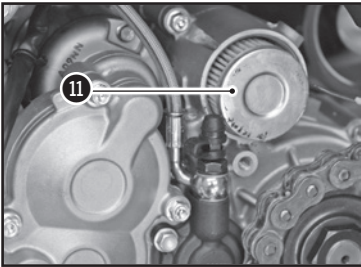
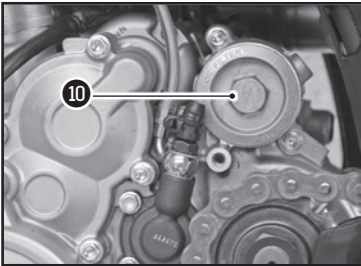

REFILLING THE ENGINE WITH OIL

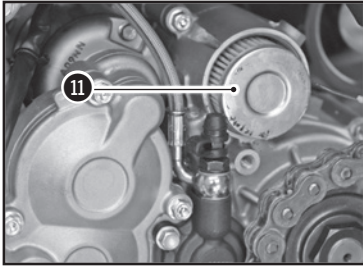

- Install a new oil filter **11**, install in the direction shown in the photo.
- Install the cap **10** using a new O-ring.

Oil Filter cap	M45	15Nm
----------------	-----	------

- Install the plug **12** using a new gasket.

Magnetic drain plug	M12	15Nm
---------------------	-----	------

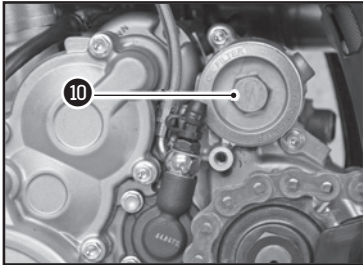

- Install the pre-filters **3** and drain plugs **1** as shown in photo n°4.

Drain plug 1	M19	22Nm
---------------------	-----	------

- Remove the engine oil filler cap **2**. (☛ p.88)
- Fill the engine with oil

Engine oil	0,9l	SAE 5W40
Full service	1,1l	

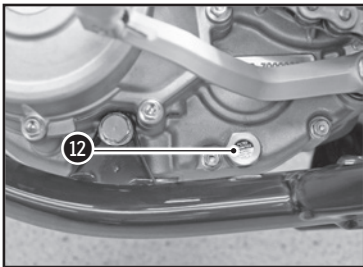

- Check the oil level in the sight gage. (☛ p.88)
- Add additional oil if necessary.

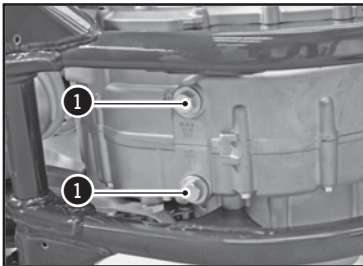

NOTE

The oil filter **11** should be replaced at each oil change.

ATTENTION

To protect the environment, oil, oil filters and used material must be deposited in a collection center and not down the drain or in the wild.

Adjusting the chassis

HANDLEBAR POSITION

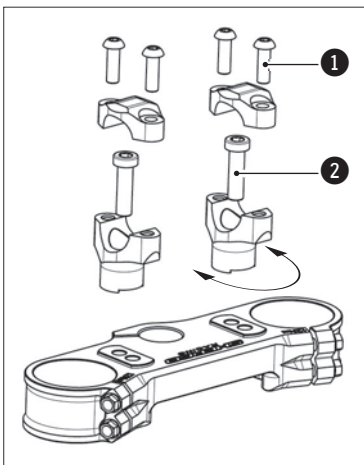
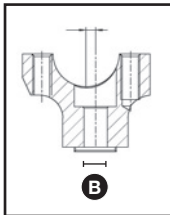
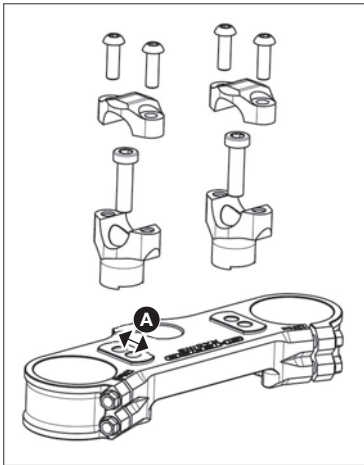

The triple clamps have two holes separated by a distance A.

Distance between holes A	13mm
--------------------------	------

The handlebar clamps are offset by a distance B

Handlebar offset B	4mm
--------------------	-----

The bike comes standard with the handlebars in the rear most position.

Remove the four screws **1**. Remove the handlebar top clamps and remove the handlebar.

Remove the two screws **2**. Remove the lower clamps and place them in the desired position.

Handlebar lower clamp	M10x35	40Nm	Loctite® 243™
-----------------------	--------	------	---------------

Replace the handlebars and top clamps. Replace the four screws **1** and tighten evenly.

Handlebar clamps fixing screws	M8x25	24Nm
--------------------------------	-------	------

The handlebars can be rotated forward and rearward in the clamps.

ADJUSTING THE STEERING ANGLE

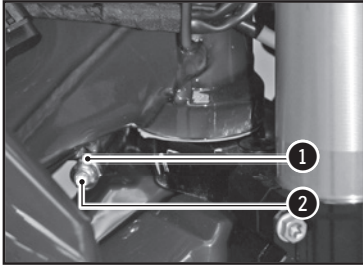

The steering angle can be changed using the set screws located on the bottom of the steering column.

Loosen the nut **1** and tighten the screw **2** until you have the steering angle desired.

Tighten the nut and do the same operation on the other side.

Steering angle lock nut	M8	20Nm
-------------------------	----	------

BASIC SETTING OF THE CHASSIS ACCORDING TO THE RIDER WEIGHT

Standard weight of the-rider (with equipment)	75 à 85kg
---	-----------

If the weight of the rider is above or below the standard, compensate by changing the stiffness of the springs (forks and shock).

SETTING THE FORK COMPRESSION



KAYABA

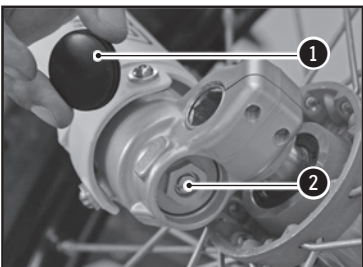

WP

Screws **2** determine the behavior of the fork when it is compressed. Turning in the screw-clockwise increases the hydraulic force (and vice versa).

Remove the caps **1** located at the lower end of the fork.

Turn screw **2** clockwise to the stop and go back the number of clicks required.

Adjusting the compression KAYABA (Factory)	Confort	20 clics
	Standard	13 clics
	Sport	8 clics

Adjusting the compression WP XPLOR (Racing)	Confort	18 clics
	Standard	15 clics
	Sport	12 clics

Replace the cap **1**.

Adjusting the chassis

FORK REBOUND ADJUSTMENT

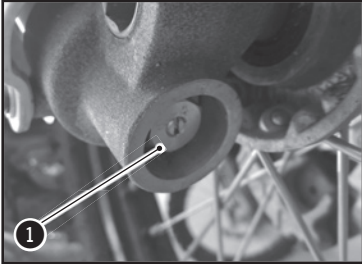

KAYABA

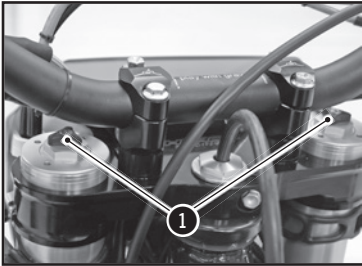

WP

The adjusting screws **1** determine the behavior of the fork when it rebounds. Turning the screws clockwise increases the hydraulic force (and vice versa).

The adjustment screws **1** are located at the end of the upper (WP), lower (KAYABA) fork legs.

Turn the screw **1** clockwise to the stop then go back the number of clicks required.

Adjusting rebound KAYABA (Factory)	Comfort	18 clics
	Standard	13 clics
	Sport	10 clics

Adjusting rebound WP XPLOR (Racing)	Comfort	18 clics
	Standard	15 clics
	Sport	12 clics

SETTING THE FORK SPRING PRELOAD



The adjusting nut allows the preload of the Spring to be adjusted. Turning the nut clockwise increases the preload (and vice versa).

Turn the nut with a wrench counterclockwise until it stops and then turn it the number of turns required.

Suspension spring preload WP XPLOR Ø48mm	Comfort	0 turn
	Standard	0 turn
	Sport	6 turns

ADJUSTING THE SHOCK ABSORBER LOW-SPEED COMPRESSION SETTING

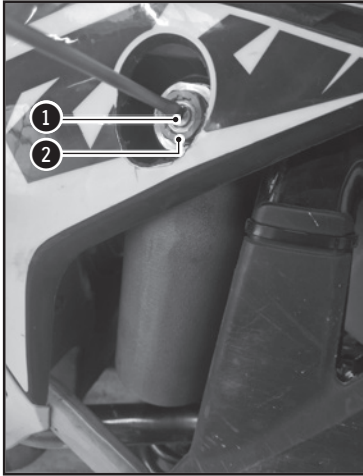

KAYABA

The adjusting screw ① determines the slow speed behavior of the shock absorber (sensitivity). Turning the screw clockwise increases the hydraulic force (and vice versa).

Turn the screw ① clockwise with a screwdriver until it stops and then turn it back the number of clicks required.

Do not loosen the nut ②.

SHOCK ABSORBER KAYABA (FACTORY)

Low-speed compression setting	Comfort	20 clics
	Standard	14 clics
	Sport	12 clics

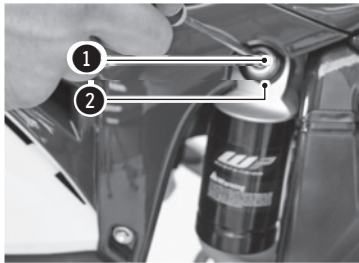

WP

SHOCK ABSORBER WP (RACING)

Low-speed compression setting	Comfort	20 clicks
	Standard	15 clicks
	Sport	12 clicks

ADJUSTING THE SHOCK ABSORBER HIGH-SPEED COMPRESSION SETTING



KAYABA

The adjusting screw ❶ determines the high speed behaviour of the shock absorber (big hits). Turning the screw clockwise increases the hydraulic force (and vice versa).

Turn the screw ❶ clockwise with a socket wrench until it stops and then back the number of clicks required.

Do not loosen the nut ❷

SHOCK ABSORBER KAYABA (FACTORY)

High-speed compression setting	Confort	2,5 tours
	Standard	1,5 tours
	Sport	1 tour

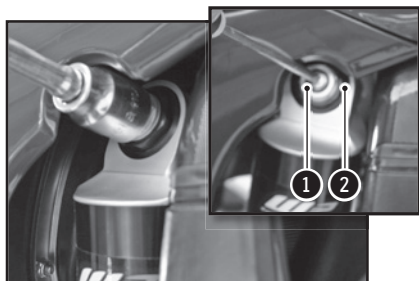

WP

SHOCK ABSORBER WP (RACING)

High-speed compression setting	Confort	2,5 turns
	Standard	2 turns
	Sport	1,5 turns

Adjusting the chassis

REBOUND DAMPER

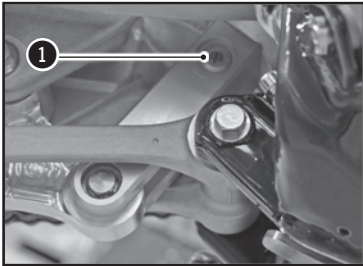

The adjusting screw ❶ determines the Shock rebound behavior. Turning the screw clockwise increases the hydraulic force (and vice versa).

Turn the screw ❶ clockwise to the stop then go back the number of clicks required.

Rebound damping (KAYABA/WP)	Comfort	15 clicks
	Standard	13 clicks
	Sport	11 clicks

SETTING THE DEPRESSION OF THE SHOCK ABSORBER WITH NO LOAD

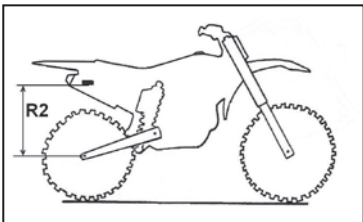
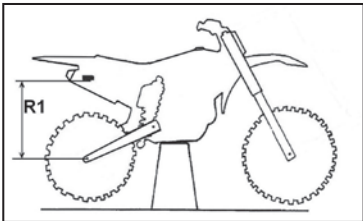

With the bike on an appropriate stand

Measure the dimension R1 between a fixed point on the chassis and the rear axle.

With the bike setting on its wheels

Measure the dimension R2 from the same fixed point on the chassis and the rear axle. The static deflection is the difference between R1-R2.

Static deflection	30mm
-------------------	------

If the static deflection is not correct, adjust the preload of the shock (☛ p.97)

SETTING THE SHOCK ABSORBER SAG

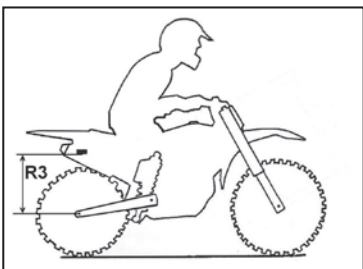

With the rider on the motorcycle

Measure the dimension R3 between the same fixed point on the chassis and the rear axle. The sag is the difference between R1-R3.

Sag	95mm à 105mm
-----	--------------

If the sag is not correct, change the spring. (☛ p.97)

CHANGING THE PRELOAD OF THE SHOCK ABSORBER

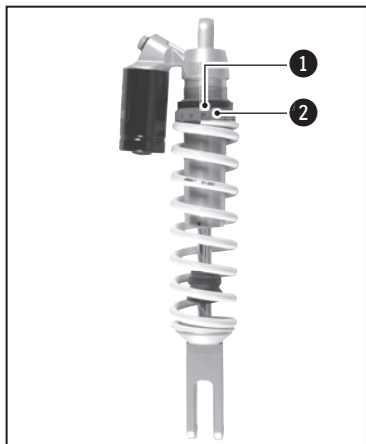

Remove and clean the shock absorber unit

(☛ p.106). Loosen the collar **1**.

Loosen / tighten the red plastic ring **2** depending on the length required.

Indications	Loosening one turn	Decreases the overall length by 3mm.
	Tightening one turn	Increases the overall length by 3mm.

Tighten the collar **1** (tightening torque: 5 Nm)

Reinstall the shock (☛ p.107)

Recheck the settings (☛ p.96)

SHOCK ABSORBER KAYABA (FACTORY)

Remove and clean the shock absorber unit (☛ p.106).

Loosen the collar **1**.

Loosen / tighten the red plastic ring **2** depending on the length required..

Indications	Loosening one turn	Decreases the overall length by 4mm.	Tighten the collar 1 (tightening torque: 5 Nm). Reinstall the shock (☛ p.107) Recheck the settings (☛ p.96)
	Tightening one turn	Increases the overall length by 4mm.	

CHANGING THE SHOCK SPRING

Remove and clean the rear shock unit (☛ p.106)

Select and install a spring based on your weight.

Spring Rate	KYB	WP
Rider Weight (with equipment) : 65-75kg	46N/mm	48N/mm
Rider Weight (with equipment) : 75-85kg	48N/mm	51N/mm
Rider Weight (with equipment) : 85-95kg	50N/mm	54N/mm

Reinstall the shock.

Adjust the sag (☛ p.96)

Adjust the static deflection (☛ p.96)

Chassis maintenance

REMOVING THE SADDLE

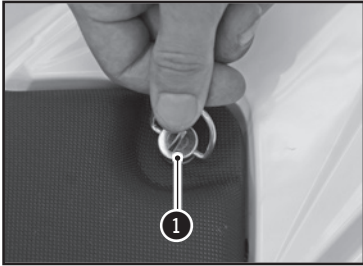

Turn the Dzeus fastener **1** a quarter turn counterclockwise to release the saddle.

Remove the seat by pulling it towards the back of the bike.

REINSTALLING OF THE SADDLE

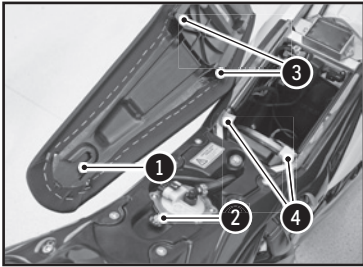

Install the saddle by sliding it forward, making sure that the slot **1** in the seat pan engages the post **2** in the reservoir. The three notches in the saddle must pass through the tabs on the subframe **4** that are provided for this purpose.

Lock the Dzeus fastener by turning it a quarter turn clockwise.

REMOVING THE AIR FILTER

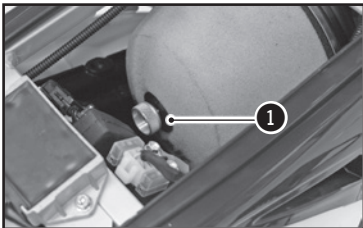

The air filter is vital for the smooth operation of your engine. Maintenance is therefore essential.

A dirty air filter reduces the performance of your bike, increases fuel consumption and, at worst, impurities can pass into the engine and cause premature wear.

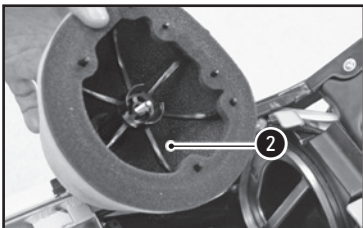

Remove the seat (➔ p.98)

Unscrew the thumb screw **1**.

Remove the filter with the plastic carrier **2**.

Separate the filter from its plastic holder.

CLEANING THE AIR FILTER

Clean the foam air filter with a special liquid cleaner and let dry.

INFO

Do not clean the air filter with a solvent or gasoline.

Air filter cleaner	Motul® A1 Air Filter Clean
--------------------	----------------------------

INFO

Do not wring out the filter by twisting. Press only. Soak the air filter in an air filter oil.

Air Filter oil	Motul® A2 Air Filter Oil
----------------	--------------------------

If necessary clean the inside of the air box with a cloth.

REINSTALLING THE AIR FILTER

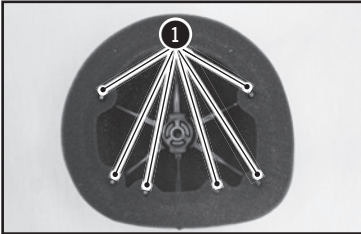

Reposition the filter on its support.

Be sure to engage on all six tabs.

Apply a film of grease on the face of the filter element.

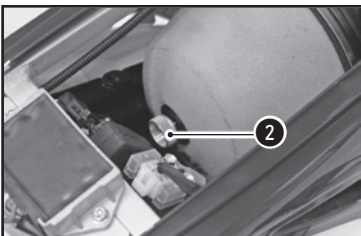

Reinstall the filter and its support by taking special care to make sure it is centered. Refit the knurled screws **2**.

Check to make sure the air filter is properly seated. Install the saddle (➔ p.98)

Chassis maintenance

REMOVING THE FUEL TANK

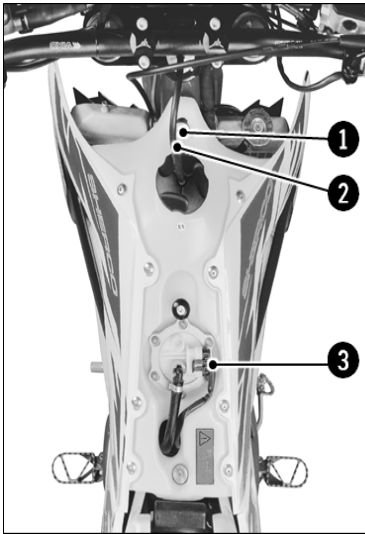

Remove the seat (➔ p.98)

Unscrew the fuel tank fixing screws ①.

Remove the hose that attaches to the fork crown ②

Disconnect the fuel pump electrical connector ③.

Remove the fuel hose by pressing the connector ④ and pulling on the hose ⑤.

! ATTENTION

Attention, there is a risk of spraying fuel. do not put your face near the fuel line exit.

Prevent ingress of dirt in the gasoline fuel line. This can lead to a seizure of the injector.

Unscrew the screws ⑥ on the right and left radiator grill.

Remove the fuel tank by pulling upwards, provide lateral clearance by slightly moving the radiator grills. Use caution when removing the fuel tank and do not damage any of the fuel hoses or electrical connections.

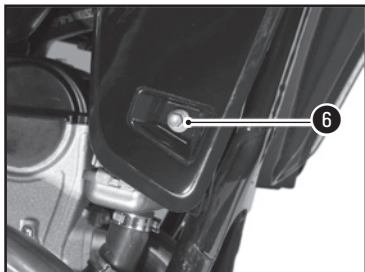
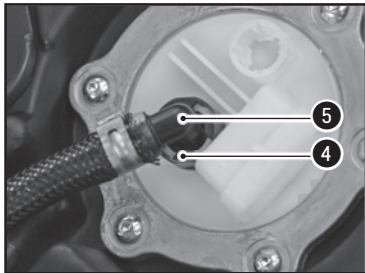

REINSTALLING THE FUEL TANK

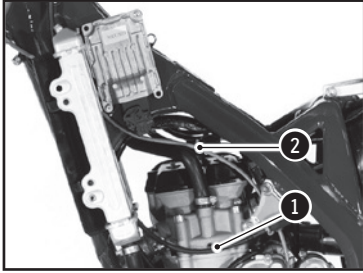

Reassembly of the fuel tank.

Be sure to correctly position the throttle **1** and clutch cable **2**.

Locate all of the fuel hoses / electrical connections under the fuel tank well.

Install the tank by moving the radiator guards away from the radiator to provide clearance for the fuel tank and make sure that all of the cables, wires and hoses are free, clear and not pinched.

Check the adjustment of the radiator guards in relationship to the fuel tank.

Connect the fuel line **3** and electric connection **4**.

Install the fuel tank mounting screws **5** along with their rubber inserts.

Install the radiator grill mounting screws.

Chassis screws	M6	10Nm
----------------	----	------

Install the fuel vent hose.

Reinstall the saddle (☛ p.98)

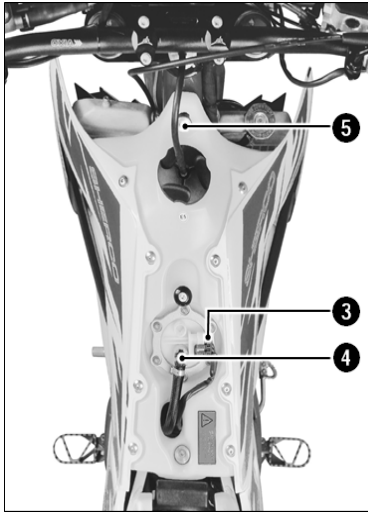

PURGING THE AIR FROM THE FORKS

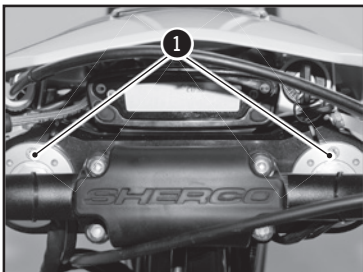

After some time of operation, the air accumulates under pressure in the fork.

Every 5 to 10 hours (depending on the riding intensity), it should be purged. With the fork cold and fully extended, loosen and then retighten both fork caps.

Chassis maintenance

CLEANING THE FORK DUST SEALS



Place the motorcycle on a suitable stand.

Remove the front wheel (☛ p.108)

Remove the fork protectors. Slide the dust cover down. Clean and lubricate the dust cover and the fork tube.

Lubrifiant universel Motul® P4 EZ Lub

Reinstall the dust cover and clean off any left over oil.

Reinstall the fork protection.

Reinstall the front wheel (☛ p.108)

Take the bike off of the stand.

CHECKING THE PLAY OF THE STEERING HEAD BEARINGS



Place the motorcycle on a suitable stand.

Exert a back and forth force on the fork legs.

There should not be any play in the bearings in any direction in the steering bearings.

If there is play and / or resistance, adjust and / or change the bearings.

Adjust the bearing free play (☛ p.103)

Take the bike off of the stand.

ADJUSTING THE STEERING HEAD BEARING PLAY

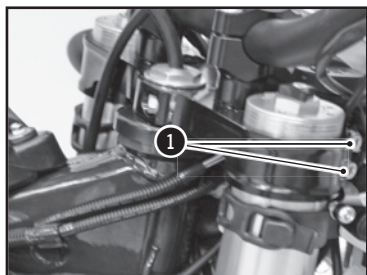
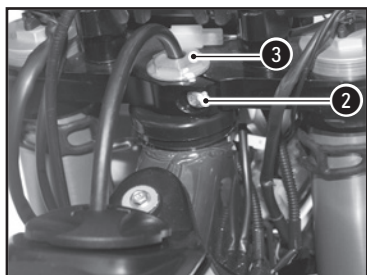

Place the motorcycle on a suitable stand.

Loosen screws ① and ②

Loosen or tighten the nut ③ to adjust the steering bearing play.

Steering nut ③	M20	30Nm
----------------	-----	------

Tighten the screws ①

KAYABA / WP top fork screws	M8x35	17Nm
-----------------------------	-------	------

KAYABA / WP lower fork screws	M8x35	15/12Nm
-------------------------------	-------	---------

Tighten screw ②

Top clamping screw	M8x30	17Nm	Loctite® 243™
--------------------	-------	------	---------------

Check the play of the steering head bearings. (☛ p.102)

Remove the bike from the stand.

The bearings should be greased at least once a year with a good quality grease.

CLEANING THE CHAIN

Regularly cleaning the chain considerably increases its service life.

Clean the chain and apply chain lubricant.

Motul® Chain Cleaner

C1 Chain Clean

CHECKING THE CHAIN TENSION

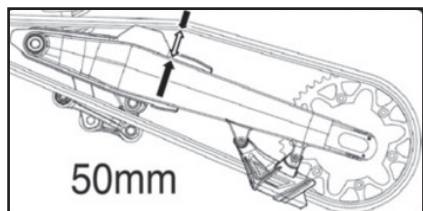

Place the motorcycle on a suitable stand

Push the chain up and measure the chain movement as shown in the diagram.

Chain tension	50mm...53mm
---------------	-------------

If the chain tension is not correct, see how to adjust the chain. (☛ p.104)

Otherwise, remove the bike from the stand.

Chassis maintenance

ADJUSTING THE CHAIN TENSION

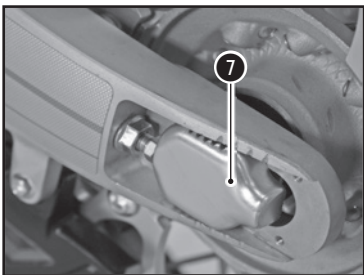
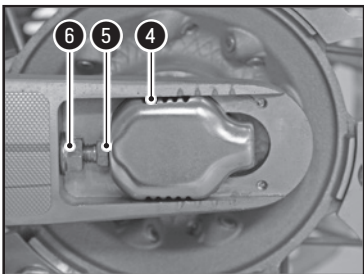
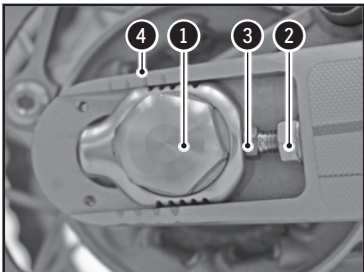

⚠ ATTENTION

Improper chain tension can cause mechanical damage.

Place the motorcycle on a suitable stand.

Loosen nut **1**

Loosen the nuts **2**

Loosen or tighten the screws **3** until you have the correct chain tension.

Chain tension	50mm...53mm
---------------	-------------

Monitor the symmetry of the two sides by observing the position of the marks **4**

Tighten the screws **5**

Tighten the nut **6**

Rear axle nut	M24	100Nm
---------------	-----	-------

Remove the bike from the stand.

👁 NOTE

*The sliding piece **7** is designed to accommodate longer chains by turning it 180 degrees.*

ADJUSTING THE LEVER

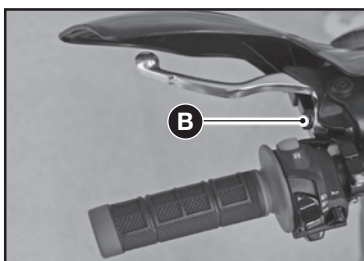

The position of the lever can be adjusted to meet the needs of the rider.

- Turn the knob **B** clockwise to move the lever closer to the handlebar.

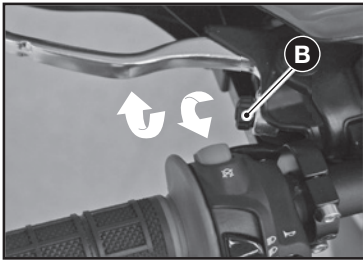

- Turn the knob **B** in the opposite direction to move the lever away from the handlebar.

Clutch lever free play A	≥3mm
--------------------------	------

CHECKING THE CLUTCH FLUID LEVEL

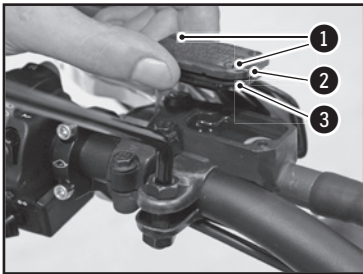

ATTENTION

- *The hydraulic fluid is highly corrosive it can be dangerous to the skin.*
- *Read the recommendations on the container.*

Position the master cylinder horizontally.

- Remove the two screws **1**, the cover **2** and the membrane **3**
- Check the fluid level and fill if necessary.

Level of brake fluid below the top of the reservoir.	4mm
--	-----

Motul® brake fluid DOT 4

- Reinstall the lid with the membrane and the screws.

Chassis maintenance

REMOVING THE SHOCK ABSORBER

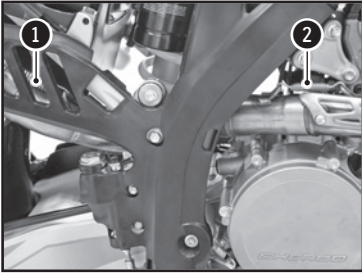

Place the motorcycle on a suitable stand.

Remove the right side plate.

Remove the spring ① from the muffer and spring ② from the intermediate exhaust pipe.

Remove the screws ③ and ④ and the muffer along with the intermediate exhaust pipe.



ATTENTION

Do not remove the muffer after operating the motorcycle. It can be hot and there is a risk of being burned.

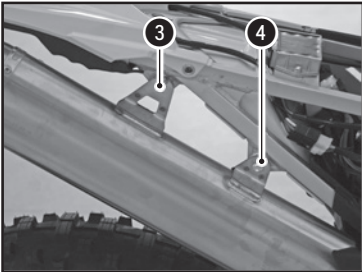

Remove the shaft ⑤.

Remove the screw ⑥.

Remove the top screw of the shock.

Remove the shock from the top.

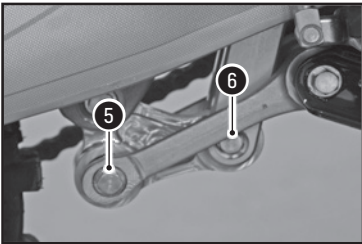

REINSTALLING THE SHOCK ABSORBER

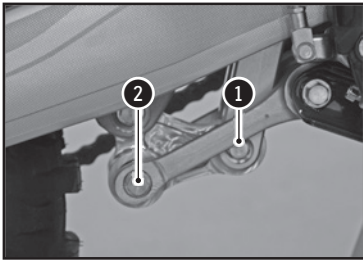

Install the shock from the top.
Install the top screw and tighten.

Upper shock screw	M10	40Nm	Loctite® 2701
-------------------	-----	------	---------------

Position the rods and “H” link.
Install the lower shock screw **1** and tighten.

Lower shock screw	M10	40Nm	Loctite® 2701
-------------------	-----	------	---------------

Install the lower shock shaft **2** and tighten.

Lower shock shaft	M12	40Nm	
-------------------	-----	------	--

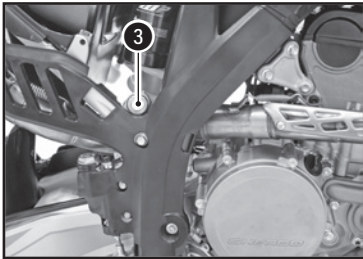

Reassemble the intermediate exhaust and install screw **3** loosely.

Reassemble the rear silencer and loosely tighten screws **4** using the nylock self-locking nuts.

Chassis screws	M6	10Nm	
----------------	----	------	--

Attach the intermediate pipe spring **5**.

Attach the muffler spring **6**.

Tighten the muffler attaching screws **4**.

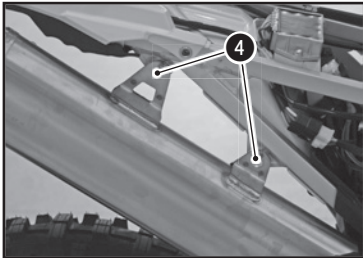

Chassis screws	M6	10Nm	
----------------	----	------	--

Install right side plate.

Remove the bike from the stand.

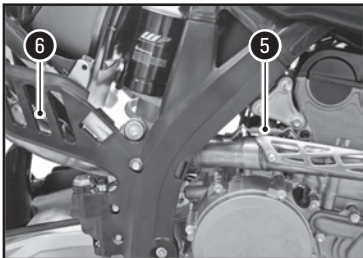

Wheels, tires

REMOVING THE FRONT WHEEL

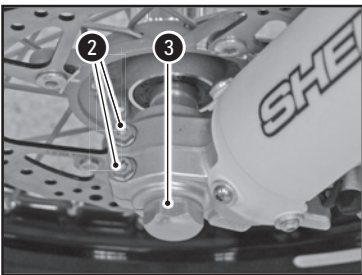
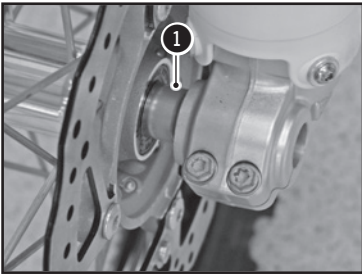
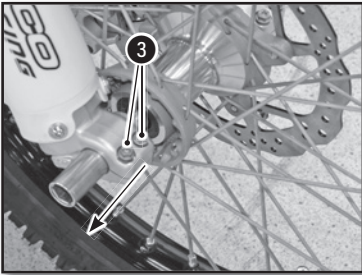
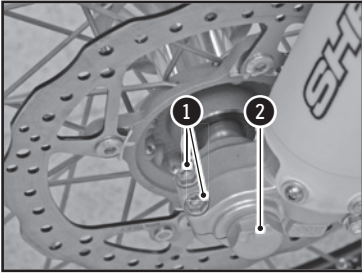

Place the motorcycle on a suitable stand.
Remove the two screws ① and the nut ②
Loosen the two screws ③
Pull the axle through the right side.
Remove the wheel from the fork.

⚠ ATTENTION

Do not operate the front brake lever when the front wheel is removed.

REINSTALLING THE FRONT WHEEL

Check that the brake disc is not dirty or contaminated with oil or grease. If it is, clean the disc with brake cleaner.

Brake cleaner	Motul® P2 Brake Clean
---------------	-----------------------

Install the spacer ① on the left side of the wheel hub.

Install the front wheel in the fork and install the axle (grease the axle prior to installation).

Tighten the screws ②.

Fork screws	M8	12Nm
-------------	----	------

Install and tighten the axle nut ③.

Front axle nut	M20	25Nm
----------------	-----	------

Tighten the screws on the right side of the bike.

Fork screws	M8	12Nm
-------------	----	------

Operate the front brake lever several times until the pads touch the disc. Remove the bike from the stand and push down on the fork several times.

REMOVING THE REAR WHEEL

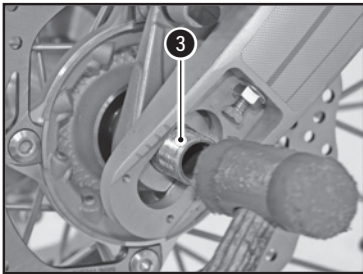
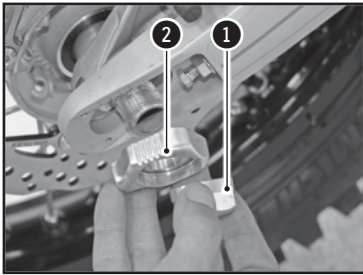

Place the motorcycle on a suitable stand.

- Unscrew the nut ① and remove the adjuster. ②
- Tap the axle ③ out using a nylon hammer.
- Remove the axle.
- Move the wheel as far forward as possible.
- Remove the chain and wheel.

! ATTENTION

Do not operate the rear brake pedal when the rear wheel is removed.

REINSTALLING THE REAR WHEEL

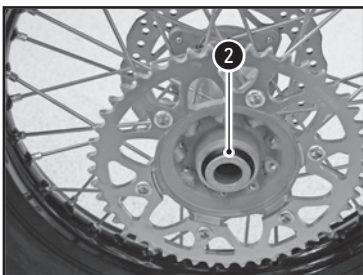
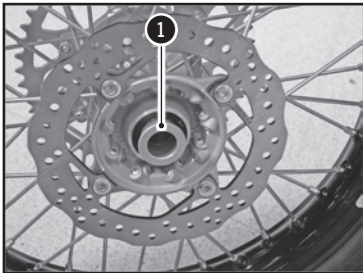

Check that the brake disc is not dirty or contaminated with oil or grease. If it is, clean the disc with brake cleaner.

Brake cleaner	Motul® P2 Brake Clean
---------------	-----------------------

Install the two spacers ① and ② and make sure they are positioned correctly.

Wheels, tires

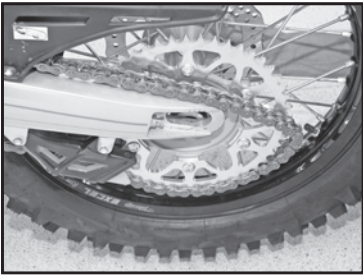

Install the rear wheel in the swing arm and install the axle (grease the axle prior to installation)
Mount the chain.

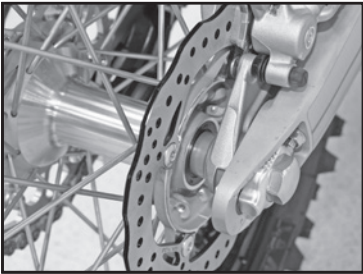

Install the chain tensioner **1** and install the nut **2** but do not tighten.

Check the chain tension (➔ p.103)

Tighten the nut **2**.

Rear Axle nut	M24	100Nm
---------------	-----	-------

Operate the rear brake pedal several times until the pads touch the disk.

Remove the bike from the stand.

CHECKING THE TIRE PRESSURE

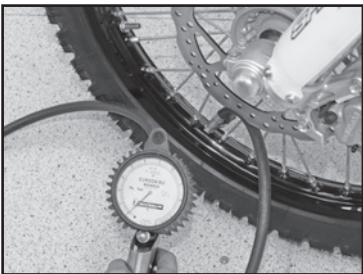

Regularly check the tire pressure with a precision pressure gauge.

- Remove the valve cap.
- Check air pressure when the tire is cold.

Tire air pressure when used in rough terrain.

Front	0,9bar (13 psi)
Rear	0,9bar (13 psi)

If the pressure does not comply with the above table :

- Correct the pressure.
- Replace the valve cap.

CHECKING FOR WEAR AND DAMAGE

- Regularly check the depth of the tread.

Tread depth	≥3mm
-------------	------

If the depth is less than the value shown :

- Change the tire

Check for cuts, cracks, nails, sharp objects and bulges on the tire.

If the tire is damaged :

- Change the tire
- Changer le pneumatique

CHECKING SPOKE TENSION



Do not neglect the tension of the spokes.

! ATTENTION

Proper tension ensures stability and secure riding.

- Check the spoke tension before and after each use of the bike, especially if the spokes are new or have been recently adjusted.
- Use a screwdriver to tap on each spoke. The sound must be sharp.
- If it is dull, take the bike to a SHERCO dealer to get the spokes properly adjusted.

Brakes

CHECKING THE FRONT BRAKE LEVER ADJUSTMENT

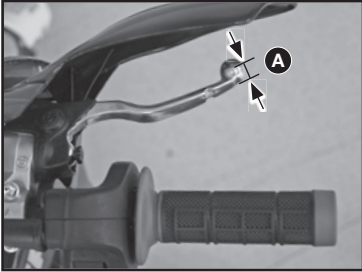

Pull the lever toward the handlebar and check the free play **A**

Free play of the front brake lever	$\geq 3\text{mm}$
------------------------------------	-------------------

If the free play does not meet the specification, do the following.

ADJUSTING THE FRONT BRAKE LEVER

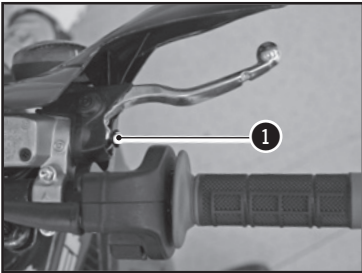

Set the free play using the adjustment screw **1**

- Turn clockwise to decrease the free play.
- Turn it counterclockwise to increase the free play.

CHECKING THE FRONT BRAKE FLUID LEVEL

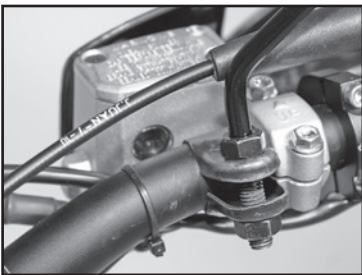

Make sure that the reservoir is in a horizontal position.

Check the fluid level through the sight glass. Ensure that the level is (between the arrows) it should be closest to the up arrow.



If the level is below the MIN mark, top up the brake fluid according to the instructions below.

FILLING THE FRONT BRAKE RESERVOIR WITH BRAKE FLUID

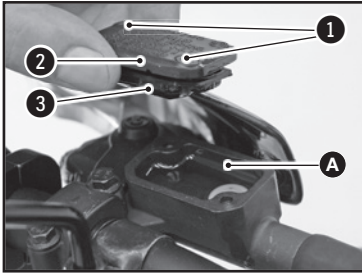

ATTENTION

- The hydraulic fluid is highly corrosive.
- It can be dangerous to the skin.
- Read the recommendations on the container.

- Remove the two screws ①.
- Remove the cover ② and the membrane ③.
- Fill the reservoir with brake fluid to the correct level A.

Level of brake fluid below the top of the reservoir.	5mm
--	-----

Motul® brake fluid DOT 4

- Reinstall the membrane, the cover and the screws.

ADJUSTING THE POSITION OF THE REAR BRAKE PEDAL

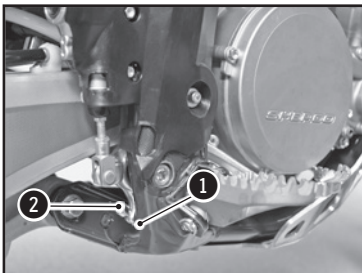

The position of the brake pedal can be adjusted as follows: loosen the lock nut ① loosen or tighten the screw ② to obtain the desired position.

Tighten the lock nut when the pedal is properly located.

Brake pedal lock nut	M6	10Nm
----------------------	----	------

Check the pedal travel (☛ p.113)

CHECKING THE TRAVEL OF THE REAR BRAKE PEDAL

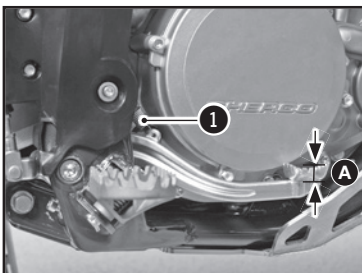

- Remove the spring ①
- Operate the pedal several times

Rear brake pedal travel	$3\text{mm} \geq A \geq 5\text{mm}$
-------------------------	-------------------------------------

- Replace the spring ①

If the travel does not meet the specification, refer to the rear brake travel adjustment. (☛ p.114)

Brakes

ADJUSTING THE TRAVEL OF THE REAR BRAKE PEDAL

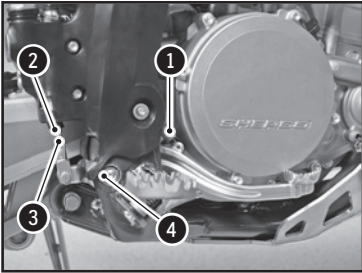

- Remove the spring ①
- Loosen the nut ② and turn the shaft ③

Rear brake pedal travel	$3\text{mm} \geq \text{A} \geq 5\text{mm}$
-------------------------	--

Hold the shaft ③ and tighten the nut ②.

Nut ②	M6	10Nm
-------	----	------

- Reinstall the spring ①

CHECKING THE REAR BRAKE FLUID LEVEL

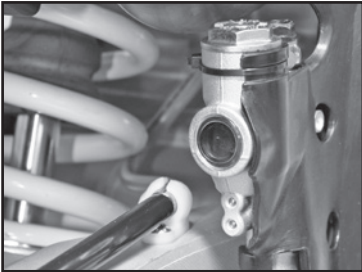

Position the motorcycle on a flat surface.
Check the fluid level through the sight glass.
Ensure that the level (between the arrows) is closest to the up arrow.



If the level is below the MIN mark, top up the brake fluid according to the instructions below.

FILLING THE REAR BRAKE RESERVOIR WITH BRAKE FLUID

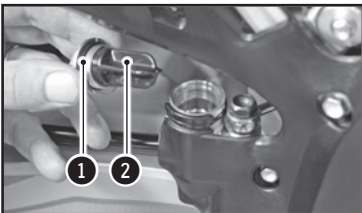

Remove the cap ① with its membrane ②.

Fill with fluid to the mark as shown ①

Motul® brake fluid DOT 4

- Reinstall the membrane and the cover using a new O-ring.

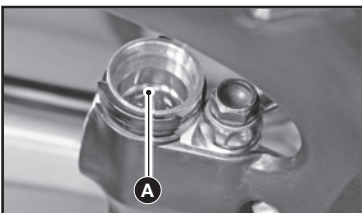

REMOVING THE FRONT AND REAR BRAKE PADS

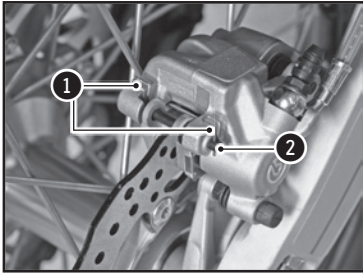

- Remove the clip ① and retaining pin ②.
- Remove the brake pads.

Do not operate the front brake lever or rear brake pedal when the brake pads are removed.

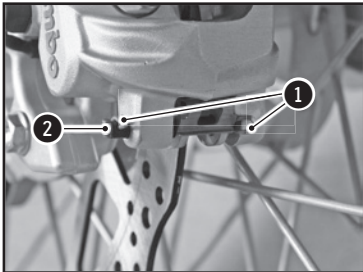

CHECKING THE CONDITION OF THE BRAKE PADS

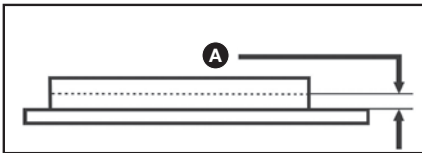

Check the pads for wear

Minimum pad thickness	① $\geq 1\text{mm}$
-----------------------	---------------------

If replacement is necessary, always change the pads in pairs.

REINSTALLING THE FRONT AND REAR BRAKE PADS

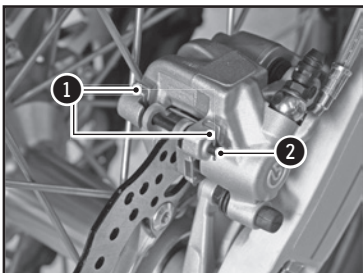

Check that the brake discs are not contaminated with oil or grease. In they are, clean the discs with brake cleaner.

Brake cleaner	Motul® P2 Brake Clean
---------------	-----------------------

Brakes

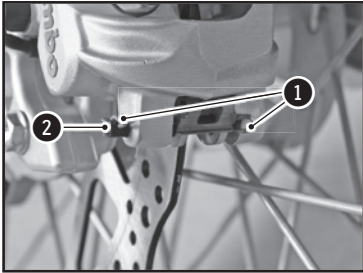

Install the new pads.

Reinstall the retaining pins **2** and clips **1**

Check the brake fluid level and fill if necessary.
(☛ p.110 et p.112)

! ATTENTION

Do not use the bike until the brake lever and the pedal are operational. «Pump» the brake lever / brake pedal up and down until the brake pads are in contact with the discs.

Electrical system maintenance

REMOVING THE BATTERY

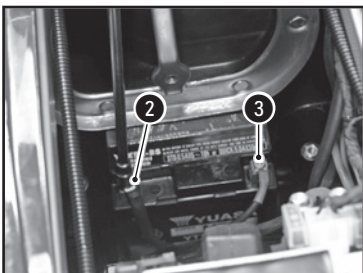
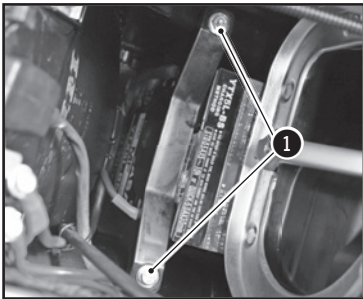

Turn off all electric devices and stop the engine.

! CAUTION

Wait at least 30 seconds, bike turned off and stopped, so that the Keyless system turns off

If this is not done there is a significant risk of damage to the computer (ECU).

- Remove the seat (☛ p.98)
- Remove the air filter (☛ p.98).
- The battery is located at the bottom of the filter housing.
- Remove the two screws **1** that retain the battery retaining bracket.
- Disconnect the negative cable from the battery **2**.
- Disconnect the battery positive cable **3**.
- Remove the battery from the top.

Electrical system maintenance

REINSTALLING THE BATTERY

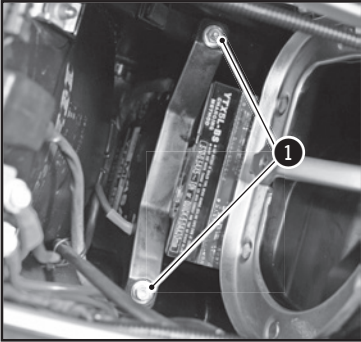

- Insert the battery into place.
- Connect the positive cable to the battery.
- Connect the negative cable to the battery.
- Install the battery retaining bracket and tighten the two screws ①.

Chassis screws	M6	10Nm
----------------	----	------

- Check the positioning of the battery cables to make sure that they do not interfere with the installation of the air filter.
- Replace the air filter (☛ p.99).
- Replace the saddle (☛ p.98).

CHARGING THE BATTERY

The battery is a maintenance-free type. If the vehicle is not used for an extended period, it is recommended that the battery be disconnected and stored in a dry place. See removing the battery (☛ p.116)

Check the voltage of the battery with a voltmeter :

Battery voltage	>12.5V
-----------------	--------

If the voltage is below the specification, remove the battery and recharge it using a battery charger.

Battery charging (12V)	0.5 A for 10 hours or 5A for 30 minutes
------------------------	--

Disconnect the charger after charging.

Install the battery (☛ p.117).

Electrical system maintenance

REPLACING THE MAIN FUSE

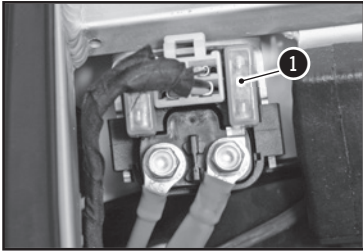

Remove the seat (☛ p.98)

The main fuse **1** is on a relay by the starter.

Remove the defective fuse and replace with a new fuse of the same value.

Main fuse 30A

Put a new spare fuse in the reserve location in the fuse box.

- Replace the saddle (☛ p.98).

REPLACING THE FUSE FOR THE LIGHTS

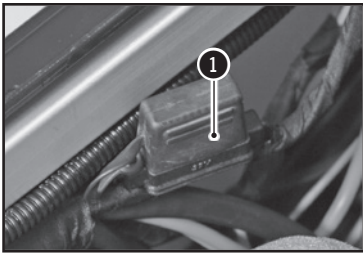

Remove the seat (☛ p.98)

The light fuse **1** is located in a high location on the wiring harness on the right side of the bike.

Remove the defective fuse and replace with a new fuse of the same value.

Light fuse 15A

- Replace the saddle (☛ p.98).

REMOVING THE HEADLIGHT HOUSING

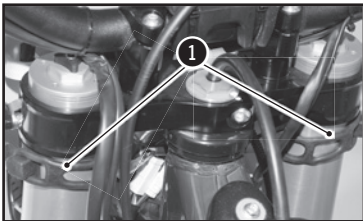

Turn the ignition to the off position.

Unclip the left and right rubber fasteners **1** on each side of the fork.

Separate all of the brake hoses / cables from the meter bracket at the top and bottom.

Move the top plate up to clear the housing.

Disconnect the connector **2** and remove the headlight housing.

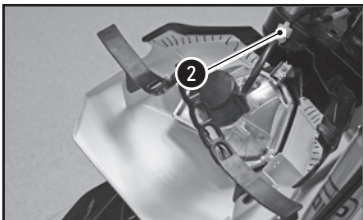

REINSTALLING THE HEADLIGHT HOUSING

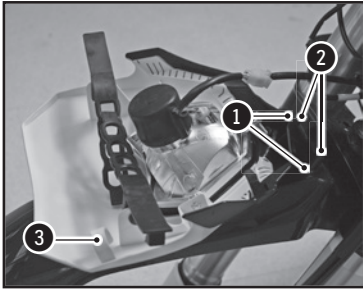

Connect the electrical connector.

Engage the light plate, ensuring that the holes in the plate **1** are in place **2**.

Place all of the brake hoses / cables in the interior of meter upper guide **3**.

Attach the rubber fasteners.

Check the setting of headlight beam. (☛ p.120)

REPLACING THE HEADLIGHT BULB OR THE PILOT LAMP

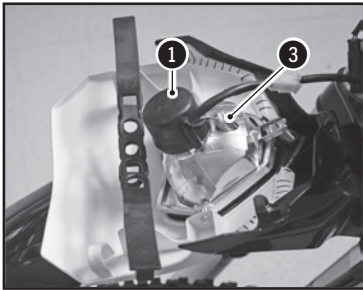

Remove the headlight housing assembly (☛ p.118)

Remove the protective rubber **1**

Turn the socket a quarter turn counterclockwise to remove it from the headlight assembly.

Gently press the bulb in while turning it counterclockwise and remove it from the socket.

Install a new bulb **2**.

Headlight bulb S2	12V 35/35W S2
-------------------	---------------

Reinstall the socket with the bulb in the headlight assembly by turning it in a clockwise direction.

Reinstall the protective rubber.

To replace the pilot light **3** simply remove the socket from the reflector **2**.

Pilot light W5W	12V 5W
-----------------	--------

Reinstall the headlight housing assembly (☛ p.119)

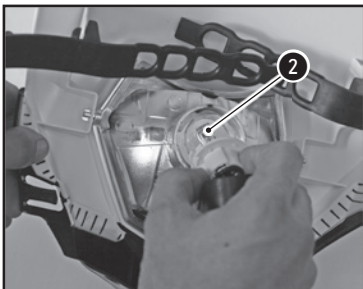

Electrical system maintenance

ADJUSTING THE HEADLIGHT BEAM

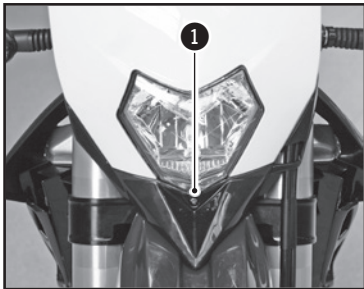

The headlight beam is adjusted with the motorcycle in a state of operation with its driver seated on the saddle.

To set the headlight beam, tighten or loosen the screw at the base of the headlight housing.

Tightening the screw **1** raises the headlight beam.

Loosening the screw **1** lowers the headlight beam.

REPLACING THE MOTORCYCLE COMPUTER BATTERY

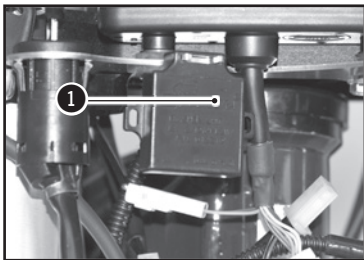

Remove the headlight housing (☛ p.118).

Remove the turn **1** signal flasher in order to access the motorcycle computer screws.

Remove the screws **2** and remove the computer to get it out of the way.

Disconnect the main connector from the computer.

Open the computer with a coin and remove the battery.

Install a new battery (with the marking up).

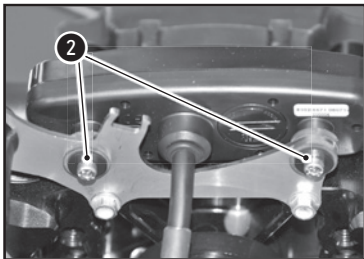

Computer battery CR 2032	3V
--------------------------	----

- Replace the cover, taking care not to damage the O-ring.
- Plug the main connector into the computer.
- Install it on the bike and check to make sure the meter works.
- Reinstall the computer support.
- Install screws **2** and replace the turn signal flasher.
- Replace the headlight housing (☛ p.119)
- Set the computer (☛ p.81)



Washing and storage

WASHING THE BIKE

SHERCO advises you to wash your 250-300 SEF as often as possible in order to maintain it in good working order and prolong its life.

1. Cover the end of the exhaust silencer and the air filter (plastic bag, special cover or a special cap).
2. To degrease the engine, apply a degreaser, clean with a brush then rinse the engine with a water hose.
3. Wash the rest of the vehicle with hot soapy water.
4. Rinse with clear water.
5. Dry with a chamois or a clean, soft cloth.
6. Clean the chain and lubricate it with a special chain lube.
7. When the cleaning is finished, remove the air filter and exhaust protection, Start the engine and let it run atidle for a few minutes.

Avoid using high pressure equipment which may cause water to leak into the bearings and fork seals and cause serious damage. Use an average strength detergent rather than a strong detergent.

CAUTION

In order to avoid any water ingress, keep a minimal washing distance of 20cm.

STORING THE BIKE

Before storing the vehicle Long-Term (more than 2 months), follow these instructions :

1. Wash the whole bike.
2. Empty the fuel tank.
3. Remove the spark plug and inject a protective spray inside the engine through the hole in the cylinder. Install the spark plug. Cycle the engine a few revolutions to apply a protective film on the cylinder walls.
4. Remove the battery (👉 p.116)
5. Charge the battery (👉 p.117)
6. Lubricate all cables with a spray lubricant.
7. Jack the motorcycle up so that the wheels are off the ground.
8. Cover the exhaust outlet with a plastic bag to prevent moisture from entering.
9. Spray a protective oil film on all unpainted metal surfaces of the motor and also on the electrical wiring.
10. Cover the motorcycle with a cover.

RECOMMISSIONING AFTER STORAGE

Reinstall the battery (👉 p.117)

Fill the fuel tank.

Perform lubrication and maintenance (👉 p.122)

Perform a road test.

Maintenance schedule

MAINTENANCE	After 5 hours	Every 20 hours
ENGINE		
Change engine oil, filter, clean pre filter and change if necessary	●	●
Clean the magnetic drain plug	●	●
Replace spark plug (after 50 hours)		
Check and adjust valve clearances	●	●
Check engine mounting bolts for tightness	●	●
INJECTION		
Clean the venturi		●
ACCESSORIES		
Check cooling system for leaks	●	●
Check sealing and attachment of the exhaust	●	●
Check status, flexibility and position of the cables, adjust and lubricate	●	●
Check oil level in clutch master cylinder	●	●
Clean air filter and housing	●	●
Check status and position of the electrical wiring	●	●
Check function of electric components (headlight/tail/stop turn signals, computer control unit, etc.)	●	●
BRAKES		
Check brake fluid level, brake pad thickness and the brake discs	●	●
Check status and sealing of the brake lines	●	
Check status, of the foot brake pedal and hand brake lever	●	●
Check tightness of brake system fasteners and discs	●	●
CHASSIS		
Check for leaks and function of fork and shock	●	●
Clean the dust covers		●
Purge air from the fork legs		●
Check general tightness of bolts and screws		●
Check / adjust steering head bearings	●	●
WHEELS		
Check rims and spoke tension		●
Check condition of the tires and tire pressure	●	●
Check chain, sprockets, guides, chain tension	●	●
Lubricate the chain	●	●
Check wheel bearing clearance	●	●

ANNUAL MAINTENANCE

Major maintenance items that should be performed by the dealer	Au moins 1X par an	
Fork	●	
Shock	●	
Clean and grease steering head bearings and seals	●	
Replace fiberglass in the muffler	●	
Treat electric contacts and switches with an aerosol protector	●	
Replace the clutch hydraulic fluid	●	
Replace the brake fluid	●	
Checks and major maintenance to be performed by the rider	Before each use	After each use
Check the engine oil level	●	
Check brake fluid level	●	
Check status of the brake pads	●	
Verify operation of the lights	●	
Verify operation of the horn	●	
Lubricate throttle cable		●
Regularly purge the air from the fork legs		●
Regularly clean the fork dust seals		●
Clean and lubricate chain, check tension and adjust if necessary		●
Clean air filter and box		●
Check tires and tire pressure	●	
Check the coolant level	●	
Check fuel lines for leaks	●	
Check status of all the controls	●	
Check the brakes	●	●
Spray anti-corrosion protector on all non painted parts (except for the brake parts and the exhaust system)		●
Spray protector on electrical switches		●
Check tightness of nuts, screws and clamps		●

! CAUTION

Check the tightening of the screws of your bike after the first ride / the first hours of use.

In competition you have to perform the 20 hour maintenance schedule after each race!

This should not be exceeded by more than 2 hours.

The services performed by the Sherco dealer do not replace routine service and maintenance by the rider!

Maintenance schedule

IMPORTANT CHECKS AND MAJOR MAINTENANCE ITEMS THAT SHOULD BE PERFORMED BY THE SHERCO DEALER

Competition use	At 10H	At 20H	At 40H	At 80H
Recreational user	At 20H	At 40H		At 80H
Check the clutch disc wear		●	●	●
Check the length of the clutch springs		●	●	●
Check that the clutch nut is not loose			●	●
Check that the clutch housing is not loose			●	●
Check the wear of the cylinder and piston			●	●
Replace the piston			●	●
Check the piston pin and grooves for wear (a) visually check			●	●
Check the camshafts for wear (a) visually check			●	●
Check the camshaft buckets for wear			●	●
Check the wear of valve guides			●	●
Replace the valves				●
Replace the valve springs				●
Check operation of chain tensioner guide			●	●
Check the run-out at the end of the crankshaft			●	●
Check the condition of the connecting rod			●	●
Replace the big end bearing			●	●
Replace the crankshaft bearings			●	●
Check all of the gearbox components for wear			●	●
Check the length of the relief valve spring			●	●
Replace fiberglass packing in the muffler	●	●	●	●
Check the length of the camshaft drive chain			●	●
Check the camshaft bearings				

Torques

ENGINE TIGHTENING TORQUES

Magnetic Drain Plug	M12	15Nm
Prefilter drain plug	M19	22Nm
Oil filter cap	M45	15Nm
Sparkplug (apply grease to the copper washer)		15Nm
Water pump housing screws	M6X8	6Nm
Radiator bleed screw	M6X8	8Nm

CHASSIS TIGHTENING TORQUES

Shock screw lock nut	M5	5Nm	
Other chassis screws	M6	10Nm	
Other chassis screws	M8	24Nm	
Disc brake screws front / rear	M8	24Nm	Loctite® 243™
Crown screw	M8	23Nm	
Handlebar clamp fastening screws	M8	25Nm	
KAYABA fork upper screw	M8	17Nm	
WP fork upper screw	M8	17Nm	
KAYABA lower fork screw	M8	15Nm	
WP fork lower screw	M8	12Nm	
Upper screw	M8	17Nm	
Fork pinch bolt screw	M8	15Nm	
Side support screw	M8	25Nm	Loctite® 243™
Other chassis screws	M10	40Nm	
Handlebar fixing screws	M10	40Nm	Loctite® 243™
Top shock screw	M10	40Nm	Loctite® 2701
Lower shock screws	M10	40Nm	Loctite® 2701
Motor mounting bolts	M10	40Nm	
Suspension delta / H link bolts	M12	40Nm	
Swing arm pivot bolt	M16	100Nm	
Front wheel nut	M20	25Nm	
Steering shaft nut	M20	30Nm	
Rear wheel nut	M24	100Nm	

INDEX

SHERCO

■ FRANÇAIS P. 2

■ ENGLISH P. 66

■ ESPAÑOL P. 128

■ DEUTSCH P. 190

INTRODUCCIÓN

SHERCO

Le agradece la confianza que ha depositado en ellos al comprar uno de sus productos.

- Ahora es propietario de una **250-300 SEF**. Podrá disfrutar de todo el placer de conducirla si sigue los consejos e instrucciones que SHERCO indica en este manual, así como respetando la legislación de tráfico.
- Este manual explica el funcionamiento, revisión, mantenimiento y puesta a punto de su SHERCO. Si tuviera alguna duda sobre este manual o sobre su máquina, debe ponerse en contacto con su concesionario SHERCO : www.sherco.com / apartado "Dealers"
- Tómese tiempo para leer atentamente y en su totalidad este manual antes de utilizar su máquina.
- A fin de conservar su SHERCO en perfecto estado durante muchos años, asegúrese de hacerlo según los cuidados y mantenimiento descritos en este manual.

(El vehículo que usted ha comprado puede ser ligeramente distinto del vehículo que se encuentre en este manual.)

- SHERCO se reserva el derecho de realizar modificaciones sin previo aviso.

Registro de los números de serie

Indicar en sus espacios respectivos los números de serie del vehículo

Sello concesionario

Número de bastidor (☛ p.135)

Tipo y número de motor (☛ p.135)

Características técnicas.....	130	Control del juego de los cojinetes de dirección	164
Descripción del vehículo	134	Reglaje del juego de los cojinetes de dirección.....	165
Localización números de serie.....	135	Limpieza de la cadena	165
Mandos y controles.....	136	Control de la tensión de cadena	165
Mandos de mano :		Ajuste de la tensión de cadena	166
palanca de embrague, de freno delantero, Interruptores.....	136	Reglaje embrague.....	166
Mandos de pie :		Control nivel de líquido embrague.....	167
Cambio de marcha, caballete, Freno trasero	139	Desmontaje del amortiguador.....	168
Tablero de a bordo, contador.....	140	Montaje del amortiguador.....	169
Apertura / Cierre depósito de Combustible	144	Ruedas, neumáticos	170
Conducción	144	Desmontaje de la rueda delantera	170
Instrucciones de seguridad.....	145	Montaje de la rueda delantera	170
Sistema de refrigeración.....	146	Desmontaje de la rueda trasera.....	171
Control de nivel de líquido de refrigeración.....	146	Montaje de la rueda trasera.....	171
Vaciado del líquido de refrigeración.....	147	Control de la Presión de los neumáticos.....	172
Llenado del líquido de refrigeración	148	Desgaste y deterioro	173
Reglaje motor	149	Comprobación de la tensión de los radios	173
Controlar la holgura del cable del acelerador.....	149	Frenos.....	174
Mantenimiento motor.....	150	Comprobación del recorrido del freno delantero de mano	174
Control de nivel de aceite motor	150	Reglaje del recorrido de la palanca de freno delantero.....	174
Vaciado Aceite Motor y sustitución filtro de aceite.....	151	Control de nivel de líquido freno delantero.....	174
Llenado de aceite motor.....	153	Rellenado de líquido de freno delantero	175
Reglaje parte ciclo	154	Reglaje de la posición del pedal de freno trasero.....	175
Posición del manillar.....	154	Comprobación del recorrido del pedal de freno trasero	175
Reglaje de los topes de dirección	155	Reglaje del recorrido Reglaje del recorrido	176
Reglaje básico de la parte ciclo en función del piloto	155	Control de nivel de líquido Freno trasero	176
Reglaje de la compresión de la Horquilla.....	155	Rellenado de líquido de Freno trasero	176
Reglaje de la descompresión de la Horquilla.....	156	Desmontaje de las Pastillas de freno delantero y trasero.....	177
Reglaje de la precarga del muelle de la Horquilla.....	156	Control de las Pastillas de freno delantero y trasero.....	177
Reglaje de la compresión a baja velocidad del amortiguador.....	157	Sustitución de las Pastillas de freno delantero y trasero	177
Reglaje de la compresión alta velocidad del amortiguador.....	157	Mantenimiento circuito eléctrico	178
Reglaje de la descompresión del amortiguador.....	158	Extracción de la Batería.....	178
Control del hundimiento en vacío del amortiguador.....	158	Montaje de la Batería.....	179
Control del hundimiento en carga del amortiguador	158	Carga de la Batería.....	179
Modificación de la precarga del amortiguador	159	Sustituir el fusible general.....	180
Cambiar el muelle del amortiguador	159	Sustituir el fusible de protección de haz luminoso (250-300 SEF/R)	180
Mantenimiento parte ciclo	160	Desmontaje del faro	180
Desmontaje del sillín.....	160	Montaje del faro	181
Montaje del sillín.....	160	Sustituir la bombilla del faro o el piloto.....	181
Extracción del filtro De aire.....	160	Reglar el alcance del faro.....	182
Limpieza del filtro	161	Sustituir la Batería del Contador (250-300 SEF-R)	182
Montaje del filtro.....	161	Limpieza y conservación.....	183
Desmontaje del depósito de gasolina	162	Limpieza de la moto.....	183
Montaje del depósito de gasolina.....	163	Almacenamiento de la moto	183
Purga de los brazos de la Horquilla.....	163	Puesta en servicio después del almacenamiento	183
Limpieza de los guardapolvos de la horquilla.....	164	Plan de mantenimiento	184
		Pares de apriete	187

Características técnicas

DIMENSIONES

Longitud total	2260 mm
Anchura total	820 mm
Altura sillín	950 mm
Distancia entre ejes	1480 mm
Distancia al suelo	355 mm

MOTOR

250 SEF

300 SEF

Tipo	Monocilíndrico 4 tiempos refrigeración por líquido	
Cilindrada	249.4 cc	303.7cc
Diámetro/Carrera	78mm X 52,2mm	84mm X 54.8mm
Ratio de compresión	13.1 : 1	12.85 : 1
Transmisión	4 válvulas DOHC transmisión por cadena	
Sistema de arranque	Arranque eléctrico	
Diámetro válvula admisión	31mm	
Diámetro válvula escape	26 mm	
Reglaje en frío válvula admisión	0.15-0.2mm	
Reglaje en frío válvula escape	0.2-0.25mm	
Bujía	NGK CR8EK	
Distancia entre los electrodos de bujía	0.7 mm	
Inyección electrónica	SYNERJECT	
Alternador	12V, 220W	
Capacidad aceite motor	1 litro SAE 5W40	

TRANSMISIÓN

Tipo	Manual
Embrague	Multi discos en baño de aceite, mando hidráulico
Transmisión primaria	21 : 70
Cambio	6 velocidades
Transmisión secundaria	250 : 13X49
	300 : 13X48

PARTE CICLO

Bastidor	Semiperimetral en acero CrMo con bastidor secundario en aluminio
Horquilla	KAYABA Ø48mm cartucho cerrado (FACTORY) WP XPLOR USD Ø48mm (RACING)
Suspensión trasera	KAYABA con botella separada (FACTORY) WP suspensión con botella separada (RACING)
Carrera delantera/trasera	300/330mm
Freno delantero	Disco Ø260mm (FACTORY & RACING)
Freno trasero	Disco Ø 220mm
Frenos de disco	límite de desgaste : 2.7mm delante y 3.6mm detrás
Neumático delantero	90/90-21"
Neumático trasero	140/80-18"
Presión todo terreno delantera/trasera	0,9 bar
Capacidad depósito de gasolina	9.7l con 1l de reserva
Gasolina	súper sin plomo con un índice de octanaje de al menos 95

SISTEMAS ELÉCTRICOS

Batería	Shido LTZ5S Lithium (Factory)	12V2Ah
	Yuasa YTX5 LBS (Racing)	12V 4Ah
Faro	S2	12V 35/35W
Piloto	W5W	12V 5W
Luz trasera/freno	LED	
Intermitentes	R10W	12V 10W
Batería contador de velocidad	CR 2032	Tensión de la batería : 3V
Luz de matrícula	W5W	12V 5W

Características técnicas

REGLAJES - HORQUILLA KAYABA USD CARTUCHO CERRADO

Compresión	Confort	20 clics hacia atrás
	Estándar	13 clics hacia atrás
	Sport	18 clics hacia atrás
Descompresión	Confort	18 clics hacia atrás
	Estándar	13 clics hacia atrás
	Sport	10 clics hacia atrás
Rigidez muelle	Peso del piloto : 65-75 kg	4.0N/mm
	Peso del piloto : 75-85kg	4.2N/mm (origen)
	Peso del piloto : 85-95kg	4.4N/mm
Tipo de aceite	KAYABA 01M	
Cantidad de aceite para brazo de la horquilla		600cm3

REGLAJES - HORQUILLA WP XPLOR USD Ø48MM

Compresión	Confort	18 clics hacia atrás
	Estándar	15 clics hacia atrás
	Sport	12 clics hacia atrás
Descompresión	Confort	18 clics hacia atrás
	Estándar	15 clics hacia atrás
	Sport	12 clics hacia atrás
Precarga	Confort	2 vueltas
	Estándar	4 vueltas
	Sport	6 vueltas
Rigidez muelle	Peso del piloto : 65-75 kg	4.2N/mm
	Peso del piloto : 75-85kg	4.4N/mm (origen)
	Peso del piloto : 85-95kg	4.6N/mm
Tipo de aceite	SAE 4	
Nivel de aceite medido (horquilla comprimida y sin muelle) desde la parte de arriba del tubo superior		110mm

REGLAJES - AMORTIGUADOR KAYABA

Compresión baja velocidad	Confort	20 clics hacia atrás
	Estándar	14 clics hacia atrás
	Sport	12 clics hacia atrás
Compresión alta velocidad	Confort	2,5 vueltas hacia atrás
	Estándar	1,5 vueltas hacia atrás
	Sport	1 vuelta hacia atrás
Descompresión	Confort	15 clics hacia atrás
	Estándar	13 clics hacia atrás
	Sport	11 clics hacia atrás
Rigidez muelle	Peso del piloto : 65-75 kg	46N/mm
	Peso del piloto : 75-85 kg	48N/mm (origen)
	Peso del piloto : 85-95kg	50N/mm

REGLAJES - AMORTIGUADOR WP SUSPENSIÓN

Compresión baja velocidad	Confort	20 clics hacia atrás
	Estándar	14 clics hacia atrás
	Sport	12 clics hacia atrás
Compresión alta velocidad	Confort	2,5 vueltas hacia atrás
	Estándar	2 vueltas hacia atrás
	Sport	1,5 vueltas hacia atrás
Descompresión	Confort	15 clics hacia atrás
	Estándar	13 clics hacia atrás
	Sport	11 clics hacia atrás
Rigidez muelle	Peso del piloto : 65-75 kg	48N/mm
	Peso del piloto : 75-85 kg	51N/mm (origen)
	Peso del piloto : 85-95kg	54N/mm

PRODUCTOS DE MANTENIMIENTO Y CONSUMIBLES

Aceite motor	SAE 5W40 / JASO MA2 / API SJ	Motul ® 300V 4T Off road
Líquido de refrigeración		Motul ® Motocool Factory Line -35°C
Líquido de freno	DOT 4	Motul® RBF 700 líquido de freno DOT 4
Aceite de la horquilla	SAE 4	
Aceite del amortiguador	SAE2.5	
Aerosol para cadena de transmisión secundaria		Motul ® C3 Chain Lub Offroad
Limpiador filtro de aire		Motul ® A1 Filter Clean
Lubricante para filtro de aire		Motul ® A2 Air Filter Oil
Limpiador plástico		Motul ® E9 Wash & Wax Spray
Limpiador llantas		Motul ® E3 Wheel Clean
Limpiador discos de freno		Motul ® P2 Brake Clean
Lubricante universal		Motul ® P4 EZ Lub

Descripción del vehículo



■ Lado derecho

- 1 Intermittentes traseros
- 2 Sillín
- 3 Pedal de freno trasero
- 4 Depósito
- 5 Intermittentes delanteros
- 6 Faro



■ Lado izquierdo

- 7 Boca depósito gasolina
- 8 Luz trasera/freno/iluminación matrícula
- 9 Selector de marchas

Descripción del vehículo

■ Mandos

- | | | |
|-------------------------|-------------------------------|------------------------|
| 10 Retrovisor izquierdo | 13 Tablero de a bordo | 16 Puño del acelerador |
| 11 Palanca de embrague | 14 Conmutador derecho | 17 Retrovisor derecho |
| 12 Conmutador izquierdo | 15 Palanca de freno delantero | |



Localización números de serie

■ Número de serie del vehículo

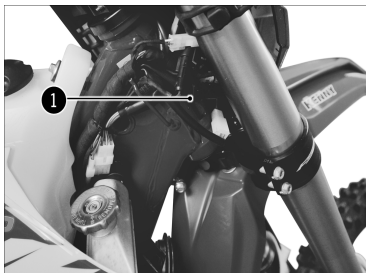

- 1 El número del motor está grabado en el lado izquierdo del cárter

■ Tipo y número del motor

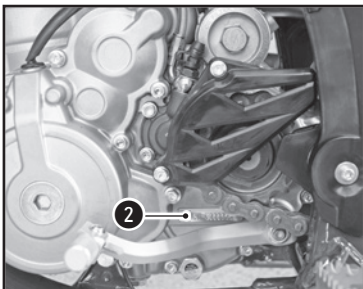

- 2 El número de serie del vehículo está grabado en el lado derecho de la columna de dirección.

Mandos y controles

MANDOS DE MANO : PALANCA DE EMBRAGUE, DE FRENO DELANTERO, INTERRUPTORES

■ Palanca de embrague

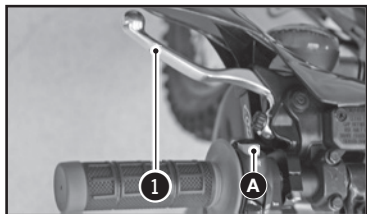

La palanca de embrague **1** está en el lado izquierdo del manillar y dispone de un tornillo de reglaje **A**

■ Palanca de freno de mano

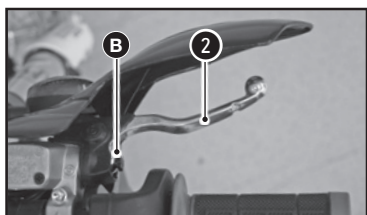

La palanca de freno delantero **2** está en el lado derecho del manillar y dispone de un tornillo de reglaje **B**

■ Conmutador izquierdo

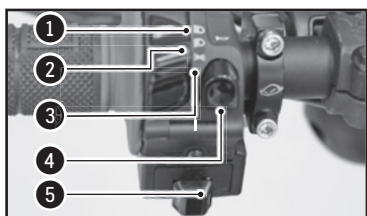

- 1** Luz de carretera (Faro)
- 2** Luz de cruce (Código)
- 3** Luz de posición (Piloto)
- 4** Bocina
- 5** Intermitentes

■ Interruptor luz on/off

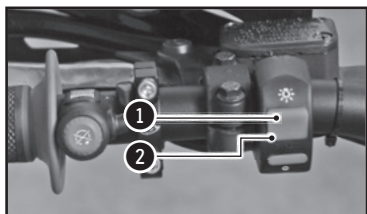

Dos posiciones posibles :

Posición ON **1** : todas las luces están encendidas.

Posición OFF **2** : ninguna luz está encendida.

■ Conmutador derecho

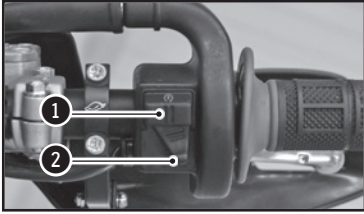

- ① Botón de arranque
- ② Selector de curva de encendido

■ Tablero de a bordo



- ① Tablero de a bordo
- ② Botón de mando de las funciones del contador

■ Contacto de llave

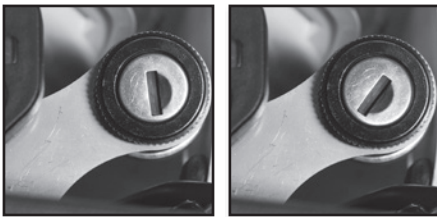

Disponible con el kit de homologación

El contacto de llave tiene dos posiciones.

Posición ①. El motor está cerrado y no puede arrancarse.

Posición ②. El motor puede arrancarse

■ Botón de intermitentes

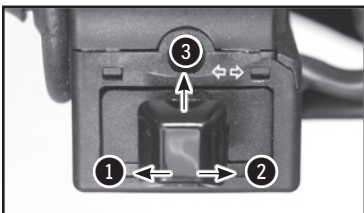

- ① Intermitente izquierdo
- ② Intermitente derecho
- ③ Apagado intermitentes G y D

Mandos y controles

■ Sistema KEYLESS

La moto tiene un sistema «keyless». Permite arrancar la moto sin llave o interruptor ON/OFF. Se enciende automáticamente y se para después de 30 segundos de inactividad de la moto. En general, las baterías de iones de litio son más ligeras que las baterías de plomo y tienen un menor índice de autodescarga y una mayor potencia de arranque con temperaturas por encima de 15 °C (60 °F). Sin embargo, la potencia de arranque de las baterías de iones de litio se ve más afectada por las temperaturas bajas que la de las baterías de plomo.

Es posible que deba intentarse arrancar varias veces. Pulsar el botón del motor de arranque durante 5 segundos y esperar 30 segundos entre cada intento. Estas pausas son necesarias para que el calor que se genera pueda distribuirse por la batería de iones de litio y para evitar que esta resulte dañada.

Si, con una temperatura inferior a 15 °C (60 °F), una batería de iones de litio cargada no es capaz de accionar el motor de arranque o si solo lo acciona débilmente, debe calentarse internamente para aumentar la potencia de arranque (salida de corriente). A medida que aumenta la temperatura, también lo hace la potencia de arranque.

■ Parada de emergencia del motor

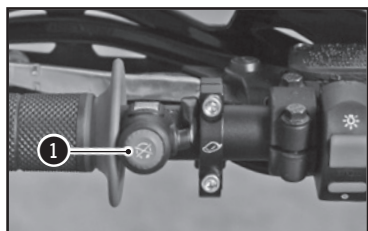

Dos posiciones posibles :

Botón suelto ❶ : en esta posición, la moto puede arrancarse.

Botón presionado ❶ : la moto en marcha se para y la moto parada no puede arrancarse.

■ Selector de mapeado de inyección

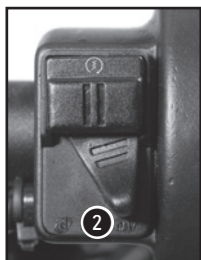
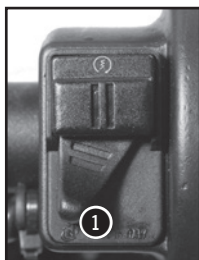

Posición ❶. Curva “soft”

Posición ❷. Curva “hard”

MANDOS DE PIE : CAMBIO DE MARCHA, CABALLETE, FRENO TRASERO

■ Cambio de marchas

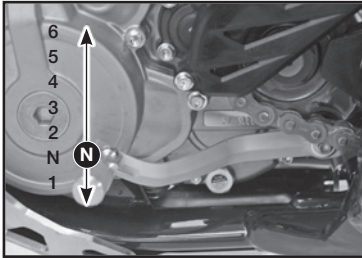

Esquema de acciones en el selector para pasar por las 6 velocidades

■ Freno de pie

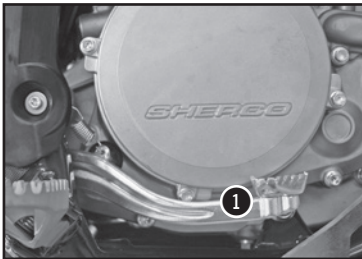

1 Mando de Freno trasero

■ Caballete lateral



Subir la goma de seguridad 1, apoyar el pie sobre el caballete y mantenerlo desplegado hasta que soporte todo el peso de la moto.

! ATENCIÓN

- El caballete dispone de un sistema de seguridad que lo pliega automáticamente cuando la moto ya no está en vertical.
- El caballete está concebido para soportar solo el peso de la moto.

Mandos y controles

TABLERO DE A BORDO, CONTADOR

⚠ ATENCIÓN

Para evitar el ingreso de agua, guardar una distancia mínima de lavado de 20cm.



Presionar Botones 1 et 2:
Modo configuración

Botón 1:

Cambiar pantalla 1,2,3

Maintien Bouton 1:

Pantalla 1: ajuste DST
Pantalla 2: ajuste DST2

Botón 2:

Cambiar pantalla 1,2,3

Presionar Botón 2:

Pantalla 1: puesta a 0 DST
Pantalla 2: puesta a 0 DST2
Pantalla 3: puesta a 0 MAX/AVG



Pantalla 1 : Velocidad, Hora, DST 1



Pantalla 2 : Velocidad, Hora, DST2



Pantalla 3 : Alterno velocidad AVG/MAX, Horas de funcionamiento, ODO



Indicador de intermitente



Indicador de luz de carretera



Indicador FI (MIL):
defecto sistema de inye



Indicador de reserva de combustible

■ Botón modo

El vehículo no debe estar bajo tensión para manipular el velocímetro

Botón izquierdo:

Permite cambiar de una pantalla a otra
Entrar en el modo DST y DTS2
Permite disminuir la distancia en modo DST

Botón derecho:

Permite cambiar de una pantalla a otra
Permite poner a 0 DST/DST2, velocidad
MAX/AVG (botón presionado 3s)
Permite aumentar la distancia en modo DST



Fig 1 Función SPD

Función SPD velocidad instantánea (pantallas 1 y 2): muestra la velocidad actual del vehículo. La velocidad puede mostrarse en km/h (reglaje por defecto) o. (👁 p.143)



Fig 2 Función MAX

Función MAX velocidad máxima (écran 3): muestra la velocidad máxima desde la última puesta a 0. La velocidad puede mostrarse en km/h (reglaje por defecto) o en mph. (👁 p.143) Puesta a 0 → Función MAX → Botón derecho presionado 3s → 0 → Puesta a 0 realizada



Fig 3 Función AVG

Función AVG velocidad media (pantalla 3): muestra la velocidad media desde la última puesta a 0. La velocidad puede mostrarse en km/h (reglaje por defecto) o en mph. (👁 p.143) Puesta a 0 → Función AVG → Botón derecho presionado 3s → 0 → Puesta a 0 realizada



Fig 4 Función DST

Función DST diario kilométrico (pantalla 1): amuestra el kilometraje parcial recorrido por el vehículo desde la última puesta a 0. La distancia parcial se muestra según la unidad elegida en km/h (reglaje por defecto) o en mph (👁 p.143) Puesta a 0 → Función DST → Botón derecho presionado 3s → 0.0 → Puesta a 0 realizada



Fig 5 Función DST2

Función DST2 diario kilométrico (pantalla 2): muestra el kilometraje parcial recorrido por el vehículo desde la última puesta a 0. La distancia parcial se muestra según la unidad elegida en km/h (reglaje por defecto) o en mph. (👁 p.143) Puesta a 0 → Función DST2 → Botón derecho presionado 3s → 0.0 → Puesta a 0 realizada

Mandos y controles



Fig 6 Función ajuste distancia



Fig 7 Función ODO



Fig 8 Función ART



Fig 9 Función Hora



Fig 11 Función batería baja/error batería

Funciones DST y DST2 pueden ser ajustadas por el usuario

Configuración DST (pantalla 1)→ Botón izquierdo presionado 3s →el icono «DST» parpadea →Botón izquierdo para disminuir la distancia/ Botón derecho para aumentar la distancia→ volviendo a la pantalla 1

Configuración DST2 (pantalla 2)→ Botón izquierdo presionado 3s →el icono «DST2» parpadea →Botón izquierdo para disminuir la distancia/ Botón derecho para aumentar la distancia→ volviendo a la pantalla 2

Función ODO totalizador (pantalla 3): muestra el kilometraje total recorrido por el vehículo. La distancia total se muestra según la unidad elegida en km/h (reglaje por defecto) o en m/h (☛ p.143)

Esta información no puede ponerse a 0. Al pasar de 399.999 km (o millas), el contador se vuelve a poner a 0.

Función ART horas de funcionamiento (pantalla 3) amuestra las horas de funcionamiento del vehículo.

Esta información no puede ponerse a 0. Hasta 99h59min→ aumenta minuto por minuto Después de 99h59min y hasta 9.999h→ aumenta hora por hora Al pasar de 9.999 horas, el contador se queda a este valor.

Función Hora (pantallas 1 y 2): muestra la hora

Función batería baja/error batería:

-> Cuando la tensión de la batería es débil (<2.4V), el indicador de batería baja aparece en la pantalla



-> Cuando la tensión de la batería es crítica, solamente aparece en la pantalla el indicador de batería baja parpadeando

■ Modo configuración

Botones izquierdo y derecho presionados juntos 3s: activación del modo configuración

Botón izquierdo	Botón derecho
Elección M/H y KM/H Elección formato 24h y 12h	
Disminuye hora del día Disminuye valor indicador de mantenimiento	Aumenta hora del día Aumenta valor indicador de mantenimiento

→ **El cambio de parámetro se hace automáticamente cada 5s** ←

UNIT (elección unidad)	LIFE (Circunferencia rueda)	PPr (Numero de pulsos)	 (Formato 12h/24h)	 (Reglaje hora)	 (Recordatorio de mantenimiento)		
↓ Miles o Km Por defecto: km			↓ 12 o 24h Por defecto: 24h	↓ Reglaje de la hora	↓ Reglaje del recordatorio de mantenimiento en horas Por defecto: 5horas		
No modificar estos parametros					<table border="1"> <tr> <td style="text-align: center;">OFF: no funciona</td> <td style="text-align: center;">Reglaje valor usuario</td> </tr> </table>	OFF: no funciona	Reglaje valor usuario
OFF: no funciona	Reglaje valor usuario						

ESPAÑOL

Función recordatorio mantenimiento: permite el reglaje de un recordatorio para las operaciones de mantenimiento.

Cuando se alcance el número de horas programado se encenderá en la pantalla el icono de mantenimiento.

Para poner a 0 el recordatorio o visualizar el tiempo que queda:

Visualización del tiempo que queda (pantalla 3) → Botón izquierdo presionado 3s aparece el valor ninguna acción volviendo a la pantalla 3

Puesta a 0 recordatorio de mantenimiento (pantalla 3) → Botón izquierdo presionado 3s aparece el valor Botón derecho presionado 3s Puesta a 0 realizada (el recordatorio empieza al valor programado en modo configuración)

Nota:

Si el testigo de mantenimiento ya sale en la pantalla, el valor será 0

Si el recordatorio no está activado, el valor será OFF

Mandos y controles

APERTURA / CIERRE DEPÓSITO DE COMBUSTIBLE

■ Combustible



Utilice únicamente gasolina súper sin plomo con un índice de octanaje de al menos 95.

■ Tapón del depósito



Apertura: Girar el tapón hacia la izquierda.

Cierre : Girar el tapón hacia la derecha.

Conducción

■ Arranque del motor en frío

1. Poner el selector de marchas en punto muerto.
2. Arrancar el motor presionando en el botón de arranque, sin acelerar.
3. Dejar que se caliente el motor durante unos minutos

■ Arranque del motor en caliente

Seguir las instrucciones anteriores sin el paso 3.

■ Cambio de marcha

- Las posiciones del selector de marchas se indican en la pág. 139
- Para encontrar el punto muerto, presionar el selector, cuando llegue a primera (se notará una resistencia) subir ligeramente el selector.

Conducción

1. Cerrar el gas al desembragar.
2. Poner la marcha inferior.
3. Abrir parcialmente el gas cuando se embraga.

■ Aparcamiento

- Parar la moto con el parada de emergencia del moto. El sistema keyless se apagará automáticamente el encendido.

Familiarícese con todos los mandos y sus funciones antes de utilizar el vehículo.

Instrucciones de seguridad

- No conduzca después de haber consumido alcohol.
- Lleve un casco homologado cuando utilice el vehículo.
- Mantener la máquina en buen estado de marcha y realizar correctamente el mantenimiento aumenta su fiabilidad y su seguridad de uso.
- La gasolina es inflamable, llene el depósito de gasolina con el motor parado.
- Los gases de escape son tóxicos, nunca se debe poner el motor en marcha dentro de un local cerrado.
- Estacionar siempre el vehículo sobre un suelo duro y plano, no aparque nunca el vehículo en pendiente o sobre un suelo blando. Compruebe siempre el equilibrio del vehículo.
- Antes de salir a la carretera compruebe siempre los siguientes puntos:

Neumáticos :	Desgaste y presión
Aceite motor :	Nivel (👉 p.150)
Gasolina :	Nivel + Ausencia de fugas
Cadena de transmisión :	Flecha (👉 p.165)
Dirección :	Que no haya bloqueo
Frenos :	Funcionamiento, holgura, ausencia de fugas del líquido, desgaste de las pastillas (👉 p.174 à p.177)
Puño del gas :	Holgura (👉 p.149)
Embrague :	Juego (👉 p.166)
Equipamiento eléctrico :	Funcionamiento de la bocina y las luces (👉 p.136 et p.138)
Apriete (tuercas, pernos...)	:Comprobar que todos los componentes del vehículo estén bien fijados (👉 p.187)

*Si durante estas comprobaciones se encuentra una anomalía, consulte el capítulo **Mantenimiento y reglajes** de este manual o diríjase a un concesionario Sherco.*

Sistema de refrigeración

CONTROL DE NIVEL DE LÍQUIDO DE REFRIGERACIÓN

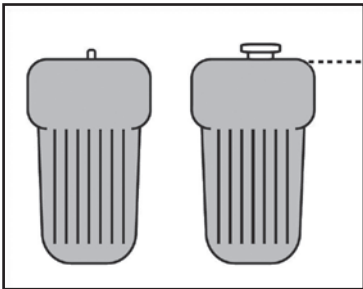

Moto horizontal

⚠ ATENCIÓN

- El líquido caliente puede provocar heridas graves
- El líquido de refrigeración es nocivo
- En caso de contacto con la piel o los ojos, o en caso de ingestión o de heridas ocasionadas por el líquido caliente : **CONSULTE A UN MÉDICO**
- Utilice guantes de protección
- No sustituya el líquido de refrigeración por agua o anticongelante: eso podría dañar el motor.
- Realizar las operaciones de control y llenado del líquido de refrigeración con el motor en frío.

- Colocar la moto en vertical sobre una superficie horizontal.
- Desenroscar el tapón ①.
- Aflojar el tornillo de purga ②.
- Rellenar hasta que el líquido salga sin aire

Líquido de refrigeración	Motul® Moyocool Factory Line -35°C
--------------------------	------------------------------------

Volver a poner el tornillo ②.

Tornillo de purga radiador	M6X8	8Nm
----------------------------	------	-----

Llenar de líquido hasta arriba del radiador.

Volver a poner el tapón ① y comprobar que esté en posición correcta.

⚠ ATENCIÓN

Es importante respetar estas advertencias. La falta de líquido o la presencia de aire dentro del radiador izquierdo puede causar daños graves al motor.



Comprobar el nivel de líquido en el depósito de expansión.

El líquido debe llegar al nivel de la marca «LEVEL».

Si el nivel no es correcto, desenroscar el tapón ❸.

Rellenar de líquido hasta la marca «LEVEL».

Líquido de refrigeración	Motul® Motocool Factory Line -35°C
--------------------------	------------------------------------

Volver a poner el tapón ❸.



VACIADO DEL LÍQUIDO DE REFRIGERACIÓN

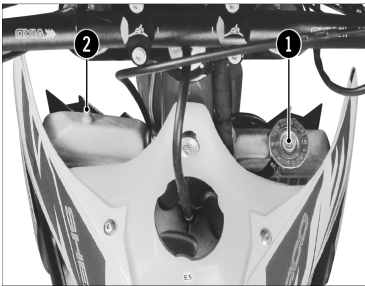

⚠ ATENCIÓN

Asegúrese de que la moto esté bien vertical sobre un suelo horizontal.

- Colocar un recipiente bajo la moto
- Retirar el tapón ❶ y el tornillo ❸
- Dejar que fluya el líquido

👁 NOTA

Para proteger el medio ambiente, el líquido extraído debe llevarse a un centro de recogida.

Sistema de refrigeración

LLENADO DEL LÍQUIDO DE REFRIGERACIÓN



- Retirar el tornillo de purga ② del radiador izquierdo
- Llenar por el orificio del tapón ① el líquido de refrigeración nuevo.

Líquido de refrigeración	Motul® Motocool Factory Line -35°C
--------------------------	------------------------------------

Cuando el líquido fluya por el tornillo ② sin burbujas, volver a poner el tornillo ③ con una junta nueva.

Tornillo de purga radiador	M6X8	8Nm
----------------------------	------	-----

- Continuar el llenado.
- Una vez el nivel llegue a : (Aprox. 1,1 litros)
- Volver a poner la moto sobre el caballete lateral y continuar las operaciones de control de nivel (☛ p.146)

Reglaje motor

CONTROLAR LA HOLGURA DEL CABLE DEL ACELERADOR

■ Holgura del cable de gas

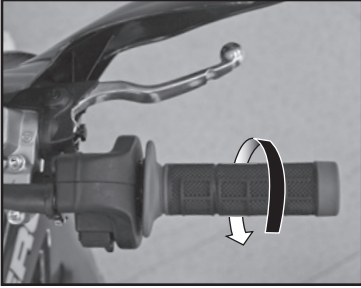

Manillar en posición derecha, comprobar que el juego del puño sea correcto.

Holgura del cable del acelerador	2...4mm
----------------------------------	---------

Si la holgura no es correcta, reglar la holgura del cable del acelerador. (👉 p.149)

Arrancar la moto y dejarla funcionar al ralentí. Girar el manillar y comprobar que el ralentí sea constante. Si el régimen cambia, reglar la holgura del cable del acelerador. (👉 p.137)

■ Reglar la holgura del cable de gas

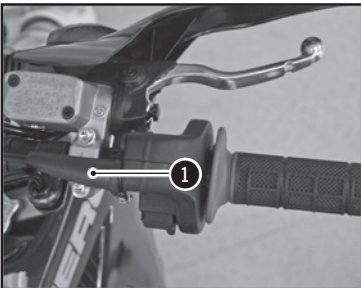

Reglar la tensión del cable de gas al nivel del puño con la ayuda del tensor ❶.

Si no es suficiente, reglar el tensor directamente en el cuerpo de la inyección.

Mantenimiento motor

CONTROL DE NIVEL DE ACEITE MOTOR

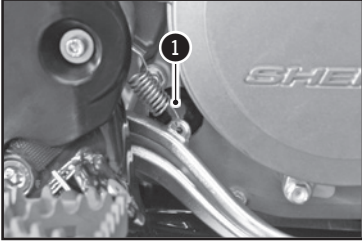

- Asegúrese de que la moto está sobre sus 2 ruedas, vertical y sobre suelo horizontal.
- Comprobar el nivel del aceite motor por el indicador ❶ del cárter embrague como se indica en el esquema de abajo.

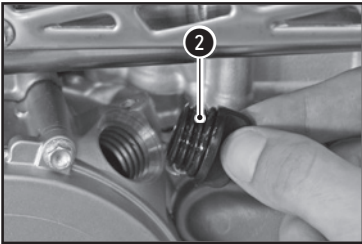

- Si es necesario, ajustar el nivel
- Abrir el tapón de llenado del aceite motor ❷ del cárter embrague

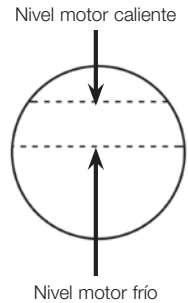

Rellenar de aceite de motor

Aceite motor Motul®

SAE 5W40

! ATTENTION

- *Un nivel de aceite erróneo puede dañar el motor.*
- *No utilice la moto si el nivel está por debajo del mínimo.*

Mantenimiento motor

VACIADO ACEITE MOTOR Y SUSTITUCIÓN FILTRO DE ACEITE

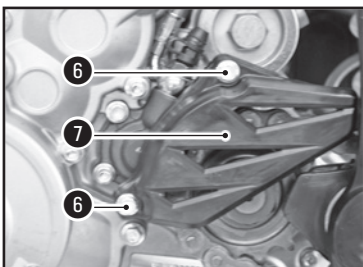
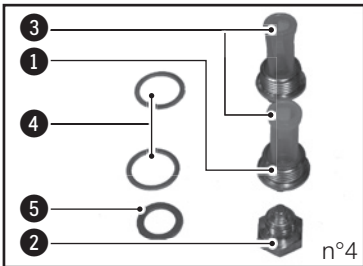
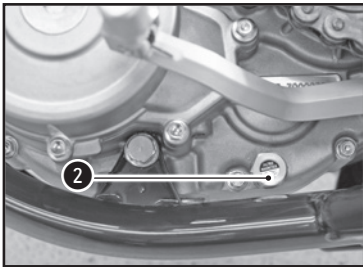
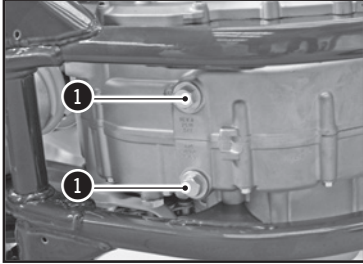

- Quitar el protector del motor
- Realizar el vaciado del aceite motor caliente

ATENCIÓN

Utilice guantes de protección.

- Colocar la moto en vertical sobre suelo horizontal.
- Colocar un recipiente bajo la moto para recuperar el aceite usado.
- Aflojar los tapones de vaciado ①
- Aflojar el tapón magnético ②
- Retirar los prefiltros ③
- Dejar fluir el aceite
- Aflojar los tornillos ⑥ y desmontar el cárter de cadena ⑦

Mantenimiento motor

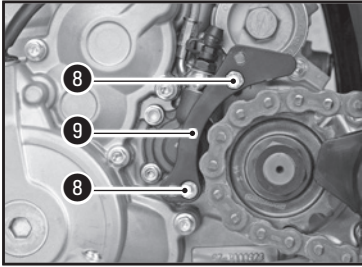

- Aflojar los tornillos 8 (longitudes diferentes) y desmontar la guía de la cadena 9
- Desenroscar el tapón de filtro de aceite 10.
- Extraer el filtro de aceite 11 con un gancho.
- Dejar fluir el aceite.
- Limpiar los tapones 1 y 2 con un desengrasante.
- Limpiar y comprobar los pre-filtros 3 y cambiarlos si es necesario.

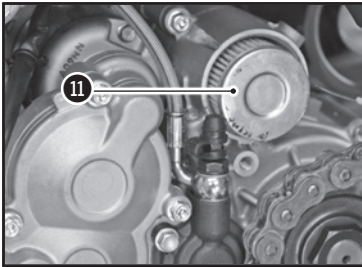
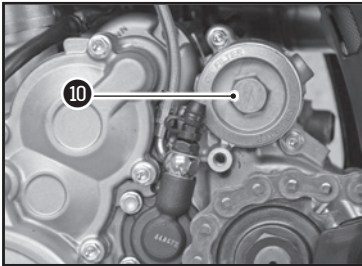

LLENADO DE ACEITE MOTOR

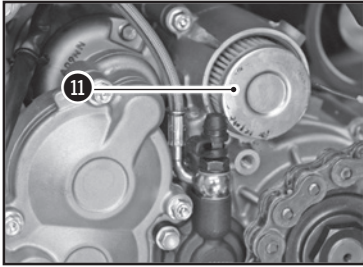

- Montar el filtro de aceite **11** nuevo en el sentido correcto, como se indica en la foto.

- Montar el tapón **10** con una junta tórica nueva.

Tapón de filtro de aceite	M45	15Nm
---------------------------	-----	------

- Poner el tapón **12** con una junta nueva.

Tapón magnético	M12	15Nm
-----------------	-----	------

- Volver a colocar los pre-filtros **3** y los tapones **1** como en la foto n°4.

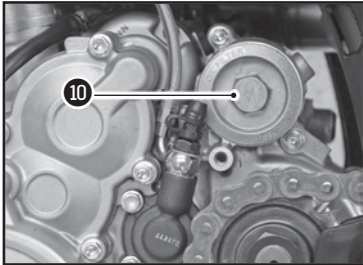

Tapón 1	M19	22Nm
----------------	-----	------

- Desenroscar el tapón de llenado de aceite motor **2**. (☛ p.150)

- Rellenar de aceite motor

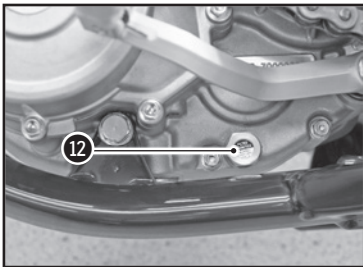

Aceite motor	0,9l	SAE 10W60
--------------	------	-----------

- Comprobar el nivel por la ventanilla. (☛ p.150)

- Completar el nivel si es necesario.

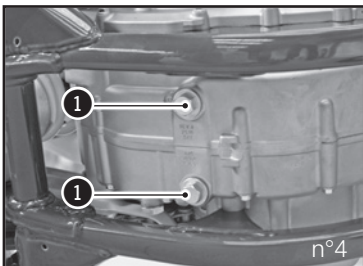

👁️ NOTA

*Sustituir obligatoriamente el filtro **11** en cada vaciado.*

⚠️ ATENCIÓN

Para proteger el medio ambiente, los aceites y filtros usados deben depositarse en un centro de recogida y no tirarlos por la alcantarilla o en la naturaleza.

Reglaje parte ciclo

POSICIÓN DEL MANILLAR

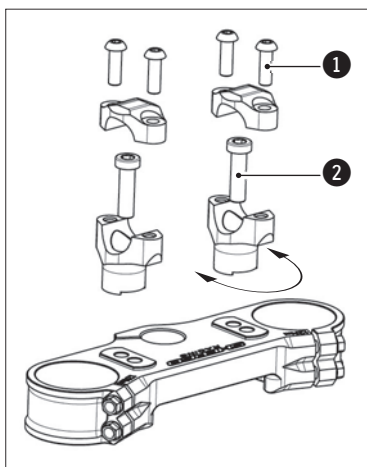
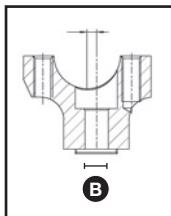
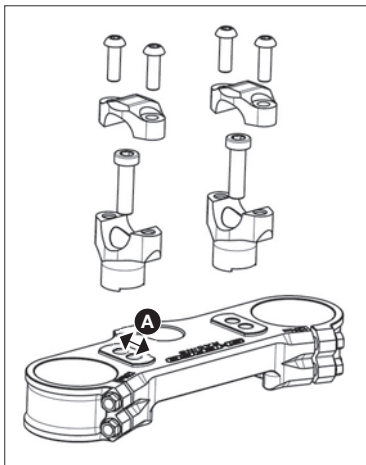

Las patas de la horquilla llevan dos orificios separados por una distancia A.

Distancia entre los orificios A	13mm
---------------------------------	------

Los puentes de manillar están descentrados por una distancia B

Descentrado de los puentes B	4mm
------------------------------	-----

La moto se entrega de fábrica con el manillar en posición retrasada.

Retirar los cuatro tornillos **1**. Retirar las bridas de manillar y retirar el manillar.

Retirar los dos tornillos **2**. Retirar los puentes y colocarlos en la posición deseada.

Tornillo de fijación de puentes	M10x35	40Nm	Loctite® 243™
---------------------------------	--------	------	---------------

Volver a montar el manillar y las bridas. Poner los cuatro tornillos **1** en su sitio y apretarlos uniformemente.

Tornillo de fijación bridas de manillar	M8x25	24Nm
---	-------	------

El manillar también puede orientarse según los puentes.

REGLAJE DE LOS TOPES DE DIRECCIÓN

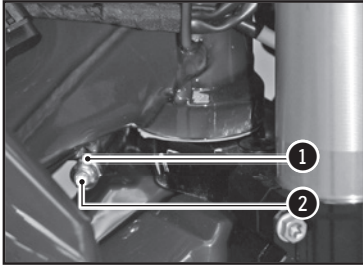

El ángulo de giro puede modificarse utilizando los tornillos de reglaje situados en los bordes inferiores de la columna de dirección.

Afajar la tuerca **1** y apretar el tornillo **2** hasta obtener el ángulo de giro deseado.

Apretar la tuerca y realizar la misma operación en el otro lado.

Tuerca de bloqueo ángulo de giro	M8	20Nm
----------------------------------	----	------

REGLAJE DE BASE DE LA PARTE CICLO EN FUNCIÓN DEL PILOTO

Peso estándar del piloto (con equipamiento)	75 à 85kg
---	-----------

Si el peso del piloto no se corresponde con las normas, compensar modificando la rigidez de los muelles (horquilla y amortiguador)..

REGLAJE DE LA COMPRESIÓN DE LA HORQUILLA



KAYABA

Los tornillos **2** determinan el comportamiento de la horquilla cuando se comprime. Al girarlos hacia la derecha aumenta el freno hidráulico (y viceversa).

Retirar las tapas **1** del extremo inferior de los brazos de la horquilla.

Girar hacia la derecha el tornillo.

Girar hacia la derecha el tornillo **2** hasta el final y después volver atrás el número de clics indicado.

Réglage de compression KAYABA (Factory)	Confort	20 clics
	Standard	12 clics
	Sport	8 clics

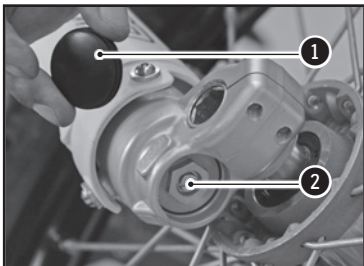

Réglage de compression WP XPLOR (Racing)	Confort	18 clics
	Standard	15 clics
	Sport	12 clics

Volver a poner las tapas **1** en su sitio.

Reglaje parte ciclo

REGLAJE DE LA DESCOMPRESIÓN DE LA HORQUILLA

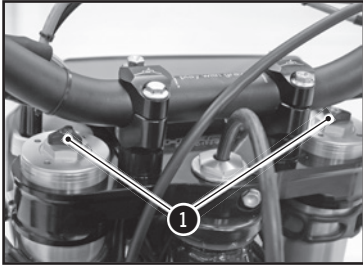

Los tornillos de reglaje ❶ determinan el comportamiento de la horquilla cuando se extiende. Girar los tornillos hacia la derecha aumenta el freno hidráulico (y viceversa).

Los tornillos de reglaje ❶ se encuentran en el extremo superior de los brazos de la horquilla.

Girar hacia la derecha el tornillo ❶ hasta el final y después volver atrás el número de clics indicado.

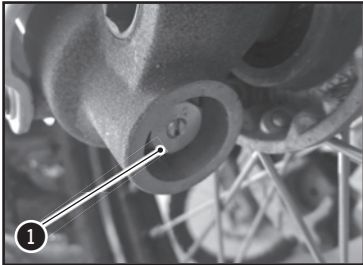

Réglage de détente KAYABA (Factory)	Confort	18 clics
	Standard	12 clics
	Sport	10 clics
Réglage de détente WP suspension XPLOR (Racing)	Confort	18 clics
	Standard	15 clics
	Sport	12 clics

REGLAJE DE LA PRECARGA DEL MUELLE DE LA HORQUILLA



La tuerca de reglaje permite el reglaje de la precarga del muelle. Girar la tuerca hacia la derecha aumenta la precarga (y viceversa).

Girar la tuerca hacia la derecha hasta el tope, con una llave plana, después apretar el número de vueltas indicado.

Precarga del muelle WP XPLOR USD Ø48mm	Confort	2 vueltas
	Estándar	4 vueltas
	Sport	6 vueltas

REGLAJE DE LA COMPRESIÓN A BAJA VELOCIDAD DEL AMORTIGUADOR

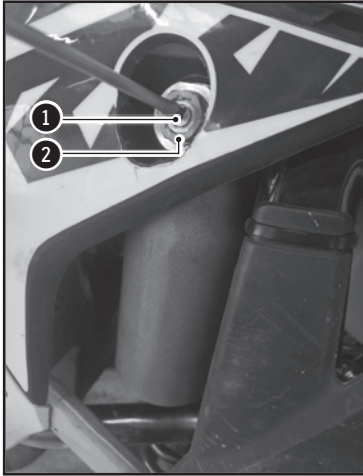

KAYABA

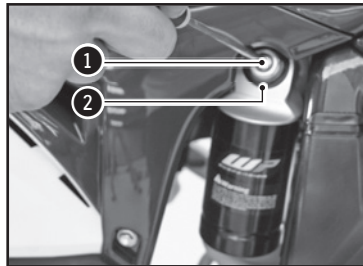

WP

El tornillo de reglaje **1** determina el comportamiento del amortiguador en compresiones lentas (sensibilidad). Girar el tornillo hacia la derecha aumenta el freno hidráulico (y viceversa).

Girar hacia la derecha el tornillo **1**, con un destornillador hasta el tope, después volver atrás el número de clics indicado.

No aflojar la tuerca **2**.

AMORTIGUADOR KAYABA (FACTORY)

Reglaje de compresión lenta	Confort	20 clics
	Standard	14 clics
	Sport	12 clics

AMORTIGUADOR WP (RACING)

Reglaje de compresión lenta	Confort	20 clics
	Standard	15 clics
	Sport	12 clics

Reglaje parte ciclo

REGLAJE DE LA COMPRESIÓN ALTA VELOCIDAD DEL AMORTIGUADOR



KAYABA

El tornillo de reglaje **1** determina el comportamiento del amortiguador en compresiones rápidas (impactos grandes). Girar el tornillo hacia la derecha aumenta el freno hidráulico (y viceversa).

Girar hacia la derecha el tornillo **1**, con una llave de tubo, hasta el tope, después volver hacia atrás el número de clics indicado.

No aflojar la tuerca **2**

AMORTIGUADOR KAYABA (FACTORY)

Reglaje de compresión rápida	Confort	2,5 tours
	Standard	1,5 tours
	Sport	1 tour

AMORTIGUADOR WP (RACING)

Reglaje de compresión rápida	Confort	2,5 tours
	Standard	2 tours
	Sport	1,5 tours

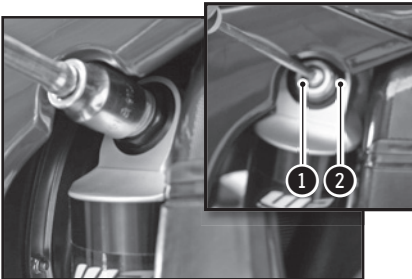

WP

Reglaje parte ciclo

REGLAJE DE LA DESCOMPRESIÓN DEL AMORTIGUADOR

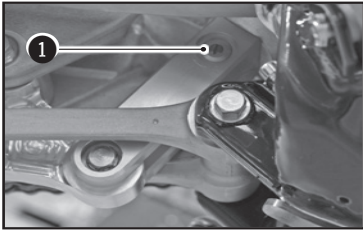

El tornillo de reglaje ❶ determina el comportamiento del amortiguador en distensión. Girar el tornillo hacia la derecha aumenta el freno hidráulico (y viceversa).

Girar hacia la derecha el tornillo ❶ hasta el tope y después volver hacia atrás el número de clics indicado.

AMORTISSEUR WP (RACING)

	Confort	15 clics
Réglage de détente	Standard	13 clics
	Sport	11 clics

AMORTISSEUR KAYABA (FACTORY)

	Confort	15 clics
Réglage de détente	Standard	13 clics
	Sport	11 clics

CONTROL DEL HUNDIMIENTO EN VACÍO DEL AMORTIGUADOR

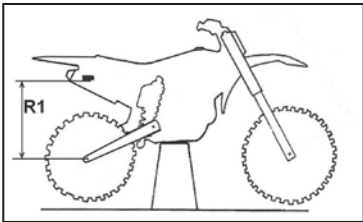

La moto sobre trípode

Medir el lado R1 entre un punto fijo del chasis y el eje de las ruedas.

La moto sobre sus ruedas

Medir el lado R2 entre el mismo punto fijo del chasis y el eje de las ruedas. El hundimiento estático es la diferencia R1-R2.

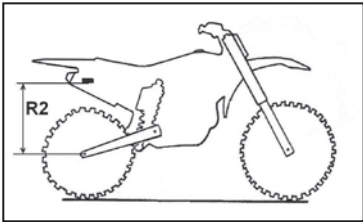

Hundimiento estático	30mm
----------------------	------

Si el hundimiento estático no es correcto, reglar la precarga del amortiguador (☛ p.159)

CONTROL DEL HUNDIMIENTO EN CARGA DEL AMORTIGUADOR

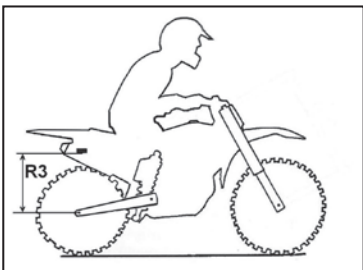

El piloto sobre la moto

Medir el lado R3 entre el mismo punto fijo del chasis y el eje de las ruedas. El hundimiento en carga es la diferencia R1-R3.

Hundimiento en carga	95mm à 105mm
----------------------	--------------

Si el hundimiento en carga no es correcto, cambiar el muelle. (☛ p.159)

MODIFICACIÓN DE LA PRECARGA DEL AMORTIGUADOR

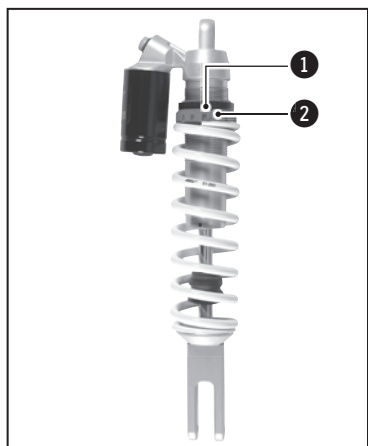

Desmontar el amortiguador y limpiarlo (☛ p.168).

Aflojar la abrazadera ❶.

Aflojar/apretar el anillo de plástico rojo ❷ según el valor del hundimiento en vacío medido

Indicaciones	Aflojar una vuelta	Aumenta en 3mm el valor del hundimiento en vacío
	Apretar una vuelta	Reduce en 3mm el valor del hundimiento en vacío

Volver a bloquear la abrazadera ❶ (par de apriete: 5 Nm) .

Volver a montar el amortiguador (☛ p.169)

Controlar el hundimiento en vacío (☛ p.158)

AMORTIGUADOR KAYABA (FACTORY)

Desmontar el amortiguador y limpiarlo (☛ p.168). Aflojar la abrazadera ❶.

Aflojar/apretar el anillo de plástico rojo ❷ según el valor del hundimiento en vacío medido

Indicaciones	Aflojar una vuelta	Aumenta en 4mm el valor del hundimiento en vacío	Volver a bloquear la abrazadera ❶ (par de apriete: 5 Nm).
	Apretar una vuelta	Reduce en 4mm el valor del hundimiento en vacío	Volver a montar el amortiguador (☛ p.169)
			Controlar el hundimiento en vacío (☛ p.158)

CAMBIAR EL MUELLE DEL AMORTIGUADOR

Desmontar el amortiguador y limpiarlo. (☛ p.168)

Elegir e instalar un muelle en función de su peso.

Rigidez del muelle	KYB	WP
Peso del piloto (con equipamiento) : 65-75kg	46 N/mm	48N/mm
Peso del piloto (con equipamiento) : 75-85kg	48N/mm	51N/mm
Peso del piloto (con equipamiento) : 85-95kg	50N/mm	54N/mm

Volver a montar el amortiguador.

Controlar el hundimiento en carga (☛ p.158)

Reglar la distensión (☛ p.158)

Mantenimiento parte ciclo

DESMONTAJE DEL SILLÍN

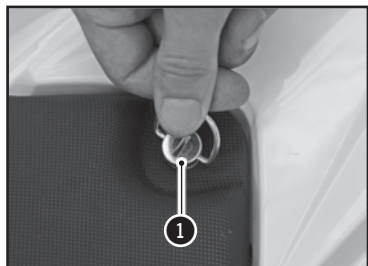

Desbloquear un cuarto de vuelta a la izquierda el tornillo Dzeus **1** del sillín.

Desmontar el sillín tirando de él hacia atrás respecto a la moto.

MONTAJE DEL SILLÍN

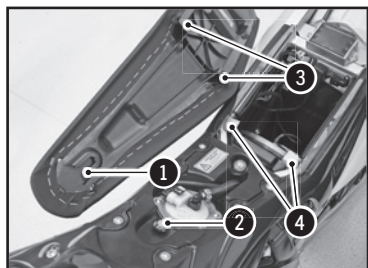

Volver a montar el sillín hacia delante asegurándose de que quede **1** enganchado en la plataforma **2** del depósito. Las muescas **3** del sillín deben pasar por dentro de las lengüetas del bastidor secundario **4** previstas para ello.

Bloquear el tornillo Dzeus un cuarto de vuelta hacia la derecha.

EXTRACCIÓN DEL FILTRO DE AIRE

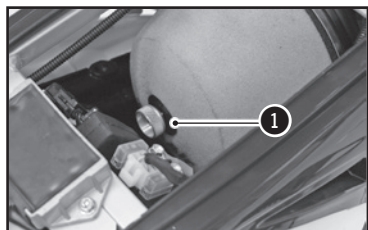

El filtro de aire es un elemento vital para el buen funcionamiento del motor. Su mantenimiento es, por tanto, primordial.

Un filtro de aire sucio disminuye el rendimiento de la moto, aumenta el consumo de gasolina y, en el peor de los casos, las impurezas pueden pasar al motor y provocar un desgaste prematuro. Desmontar el sillín.

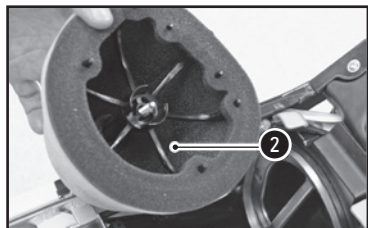

Desmontar el sillín (☛ p.160)

Aflojar el tornillo moleteado **1**.

Sacar el filtro con su soporte de plástico **2**.

Separar el filtro de su soporte de plástico.

LIMPIEZA DEL FILTRO

Limpiar la espuma del filtro de aire con un limpiador líquido especial y dejarla secar.

i INFO

No limpie el filtro de aire con disolventes o gasolina.

Limpiador filtro de aire	Motul® A1 Air Filter Clean
--------------------------	----------------------------

i INFO

No estrujar el filtro ni retorcerlo. Solo debe apretarse. Impregnar el filtro de aire con aceite de filtro

Aceite para filtro	Motul® A2 Air Filter Oil
--------------------	--------------------------

Si es necesario, limpiar el interior de la caja de aire con un trapo.

MONTAJE DEL FILTRO

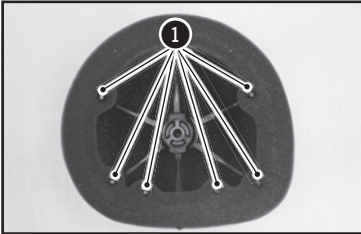

Volver a colocar el elemento filtrante en su soporte. Asegurarse de que quede bien enganchado en las seis lengüetas **1**.

Aplicar una película de grasa en la cara delantera del filtro.

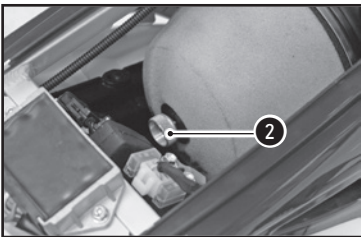

Volver a instalar el filtro con su soporte teniendo cuidado de que quede bien centrado.

Volver a montar el tornillo moleteado **2**.

Comprobar que el filtro de aire esté bien colocado.

Volver a montar el sillín (👉 p.160)

Mantenimiento parte ciclo

DESMONTAJE DEL DEPÓSITO DE GASOLINA

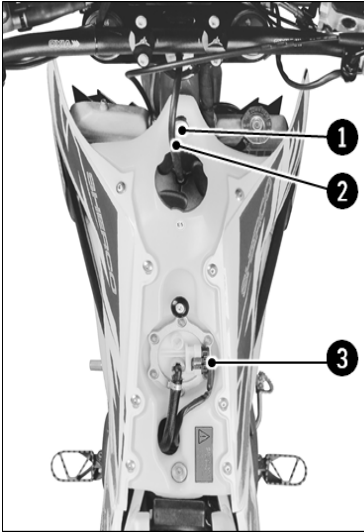

Desmontar el sillín (→ p.160)

Aflojar los tornillos ① del depósito.

Retirar el tubo de ventilación ② de la Te superior de la horquilla.

Desconectar la conexión eléctrica ③ de la bomba de gasolina.

Retirar el cableado de la gasolina apretando el conector ④ y después tirando del cableado ⑤.

⚠ ATENCIÓN

Atención, existe riesgo de que salpique gasolina, no poner el rostro en la trayectoria de salida de la gasolina de la bomba.

Evitar que entren impurezas en el cableado de la gasolina. Eso podría causar el gripaje del inyector.

Aflojar los tornillos ⑥ de las rejillas derecha e izquierda.

Separar lateralmente las dos rejillas de los radiadores y retirar el depósito hacia arriba haciendo salir el cableado/conexión eléctrica por los huecos del depósito.

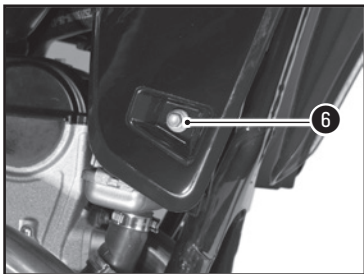
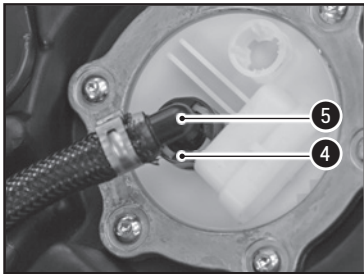

MONTAJE DEL DEPÓSITO DE GASOLINA

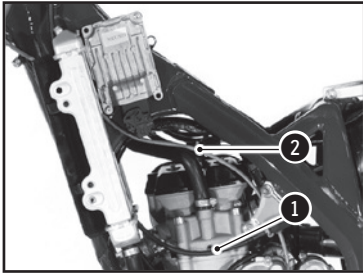

Asegurarse de que el cable del gas **1** y el cableado del embrague **2** estén bien colocados. Pasar el cableado/conexión eléctrica por los huecos del depósito.

Instalar el depósito quitando las rejillas del radiador y comprobar que ningún cable quede pinzado. Comprobar el ajuste de las placas laterales con las rejillas de depósito.

Conectar la conexión eléctrica **3** y el cableado de la gasolina **4**.

Montar los tornillos **5** del depósito con su anilla de goma.

Montar los tornillos de las rejillas de radiador

Tornillo chasis	M6	10Nm
-----------------	----	------

Instalar los tubos de ventilación en el orificio de la te superior.

Volver a montar el sillín (☛ p.160)

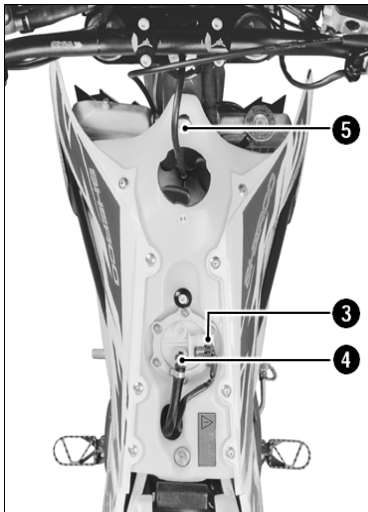

PURGA DE LOS BRAZOS DE LA HORQUILLA

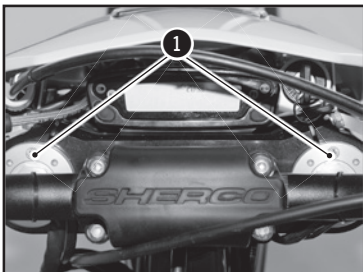

Después de algún tiempo de funcionamiento, el aire se acumula bajo presión en la horquilla. Cada 5 a 10 horas de uso (según la intensidad) se debe realizar la purga.

En frío, con la horquilla completamente distendida, retirar y después volver a apretar los tornillos **1** en cada tapa de la horquilla.

Mantenimiento parte ciclo

LIMPIEZA DE LOS GUARDAPOLVOS DE LA HORQUILLA



Moto sobre trípode.

Desmontar la rueda delantera (☛ p.170)

Desmontar las protecciones de la horquilla.

Deslizar los guardapolvos hacia abajo.

Limpiar y lubricar los guardapolvos y los tubos de la horquilla.

Lubricante universal Motul® P4 EZ Lub

Volver a montar los guardapolvos y limpiar el aceite superfluo.

Volver a montar las protecciones de la horquilla

Volver a montar la rueda delantera (☛ p.170)

Bajar la moto del trípode.

CONTROL DEL JUEGO DE LOS COJINETES DE DIRECCIÓN



Moto sobre trípode.

Ejercer presión de delante hacia atrás en los brazos de la horquilla.

No se debe notar ningún juego en los cojinetes de la dirección.

Hacer girar el manillar de derecha a izquierda.

No se debe notar ninguna resistencia en los cojinetes de dirección.

En caso de juego y/o de resistencia, reglar la holgura de los cojinetes y/o cambiarlos.

Reglar la holgura de los cojinetes (☛ p.165)

Retirar la moto del trípode.

REGLAJE DEL JUEGO DE LOS COJINETES DE DIRECCIÓN

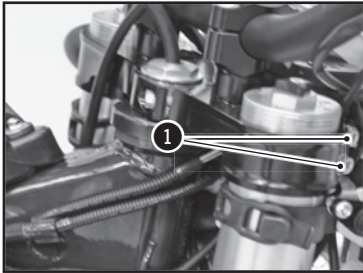
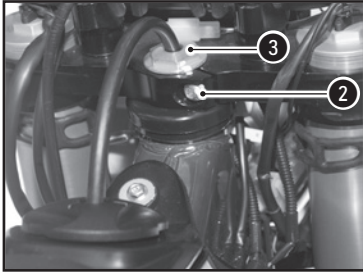

Moto sobre trípode.

Aflojar los tornillos ① y ②

Aflojar la tuerca ③ y volverla a apretar

Tuerca de dirección	M20	30Nm
---------------------	-----	------

Apretar los tornillos ①

Tornillo de platina Sup KAYABA / WP	M8x35	17Nm
--	-------	------

Tornillo de platina inf KAYABA / WP	M8x35	15Nm/12Nm
--	-------	-----------

Apretar el tornillo ②

Tornillo de te superior	M8x30	17Nm	Loctite® 243™
-------------------------	-------	------	------------------

Controlar el juego de los cojinetes de dirección (☛ p.164)

Retirar la moto del trípode.

👁️ NOTA

Los cojinetes deben engrasarse al menos una vez al año.

LIMPIEZA DE LA CADENA

Limpiar regularmente la cadena aumenta considerablemente su duración.

Limpiar la cadena y aplicar lubricante para cadena

Limpiador para cadena	Motul® C1 Chain Clean
-----------------------	-----------------------

CONTROL DE LA TENSIÓN DE CADENA

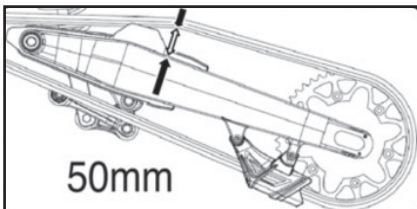

Moto sobre trípode.

Empujar la cadena hacia arriba y medir la tensión de la cadena según se indica en el esquema.

Tensión de cadena	50mm...53mm
-------------------	-------------

Si la tensión de la cadena no es correcta, consultar el ajuste de la cadena. (☛ p.166)

En caso contrario, retirar la moto del trípode.

Mantenimiento parte ciclo

AJUSTE DE LA TENSIÓN DE CADENA

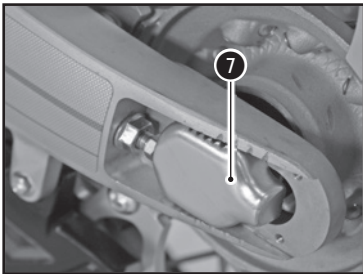
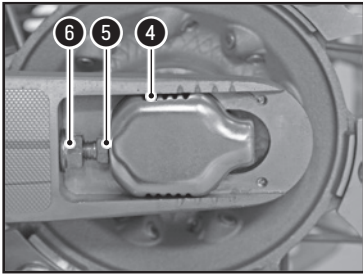
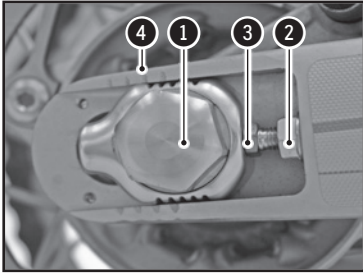

⚠ ATENCIÓN

Una mala tensión de la cadena puede provocar desgastes mecánicos.

Aflojar las tuercas ①

Aflojar o apretar los tornillos ②

Dévisser ou visser les vis ③ hasta conseguir la tensión correcta de la cadena

Tensión de cadena	50mm...53mm
-------------------	-------------

Controlar la simetría de los dos lados con la ayuda de las marcas ④

Apretar los tornillos ⑤

Apretar la tuerca ⑥

Tuerca eje trasero	M24	100Nm
--------------------	-----	-------

Retirar la moto del trípode.

👁 NOTA

La pieza deslizante ⑦ esta preparada para adaptarse a cadenas más largas girándola 180°.

REGLAJE EMBRAGUE

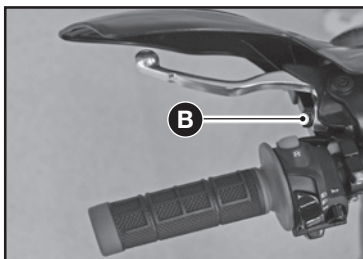

La posición de la palanca puede modificarse en función de la fisonomía del piloto.

- Girar la rueda B hacia la derecha para acercar la palanca.

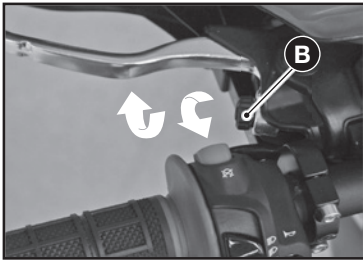

- Girar la rueda **B** hacia la izquierda para alejar la palanca.

Distancia A	≥3mm
-------------	------

CONTROL NIVEL DE LÍQUIDO EMBRAGUE

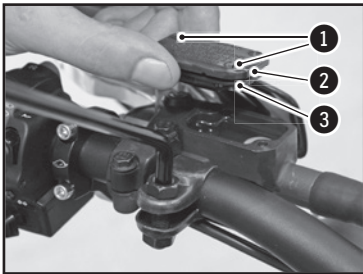

ATENCIÓN

- *El líquido hidráulico es muy corrosivo*
- *Puede ser peligroso para la piel*
- *Leer atentamente las recomendaciones del embalaje*

Colocar el cilindro maestro en horizontal.

- Sacar los dos tornillos **1**, la cubierta **2** y la membrana **3**
- Controlar el nivel de líquido y rellenarlo si es necesario.

Nivel de líquido de freno bajo el borde de la boca..	4mm
--	-----

Motul® líquido de freno DOT 4

- Volver a colocar la cubierta con la membrana y los dos tornillos..

Mantenimiento parte ciclo

DESMONTAJE DEL AMORTIGUADOR

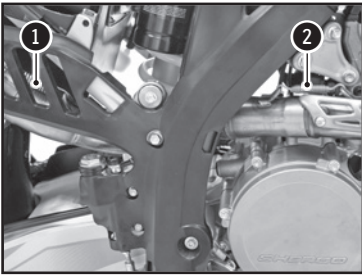

Moto sobre trípode.

Desmontar la placa lateral derecha

Soltar el muelle ① del silenciador y el muelle ② intermedio.

Retirar los tornillos ③ y ④. Retirar el silenciador del escape y el intermedio.



ATENCIÓN

No desmontar el silenciador después de haber hecho funcionar la moto. Hay riesgo de quemaduras importantes.

Desmontar el eje ⑤.

Quitar el tornillo ⑥.

Quitar el tornillo superior del amortiguador.

Retirar el amortiguador por arriba.

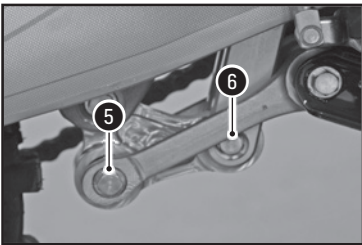
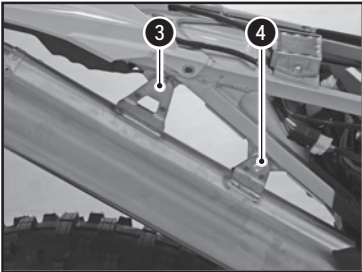

MONTAJE DEL AMORTIGUADOR

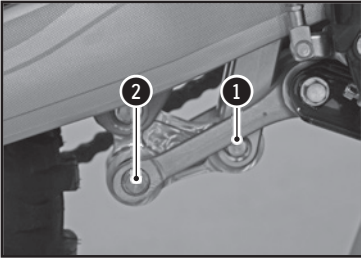

Colocar el amortiguador por arriba.

Poner el tornillo superior del amortiguador y apretar.

Tornillo superior del amortiguador	M10	40Nm	Loctite® 2701
------------------------------------	-----	------	---------------

Colocar la bieleta delta delta y la bieleta H.

Poner el tornillo ❶ y apretar.

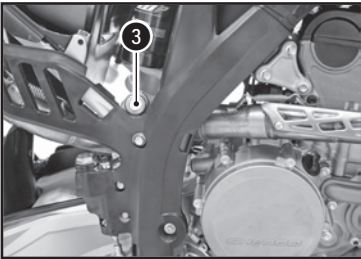

Tornillo inferior del amortiguador	M10	40Nm	Loctite® 2701
------------------------------------	-----	------	---------------

Poner el tornillo ❷ y apretar.

Eje de bieleta	M12	40Nm
----------------	-----	------

Volver a montar el intermedio de escape e instalar el tornillo ❸ sin apretarlo.

Volver a montar el silenciador detrás y apretar los tornillos ❹ con las tuercas nylstop.

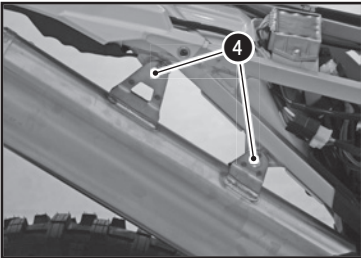

Vis châssis	M6	10Nm
-------------	----	------

Fijar el muelle ❺.

Fijar el muelle de silenciador ❺.

Apretar el tornillo de fijación del intermedio ❹

Tornillo chasis	M6	10Nm
-----------------	----	------

Volver a montar la placa lateral derecha.

Retirar la moto del trípode.

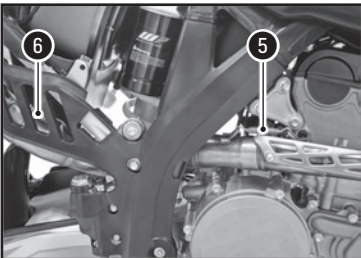

Ruedas, neumáticos

DESMONTAJE DE LA RUEDA DELANTERA

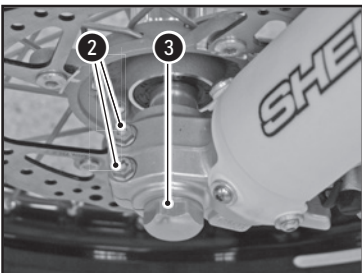
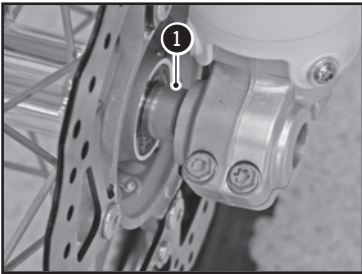
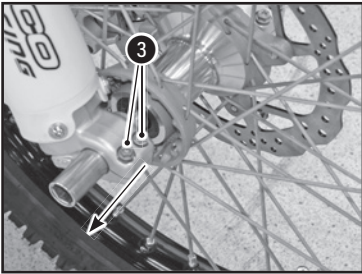
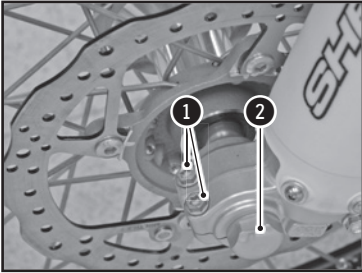

Moto sobre trípode.

Aflojar los dos tornillos ① y la tuerca ②

Aflojar los dos tornillos ③

Extraer el eje por el lado derecho.

Sacar la rueda de la horquilla.

⚠ ATENCIÓN

No accionar la palanca de freno delantero cuando la rueda delantera se haya retirado.

MONTAJE DE LA RUEDA DELANTERA

Comprobar que los discos de freno no estén sucios de aceite o de grasa. En ese caso, limpiar los discos con el limpiador para frenos.

Limpiador para frenos	Motul® P2 Brake Clean
-----------------------	-----------------------

Instalar el separador ① en el lado izquierdo del cubo de rueda.

Instalar la rueda delantera en la horquilla y montar el eje, que se habrá engrasado previamente..

Apretar los tornillos ②

Tornillo de pie de la horquilla	M8	12Nm
---------------------------------	----	------

Poner la tuerca ③ en su sitio y apretar

Tuerca de eje de rueda delantera	M20	25Nm
----------------------------------	-----	------

Apretar los tornillos del lado derecho de la moto

Tornillo de pie de la horquilla	M8	12Nm
---------------------------------	----	------

Accionar varias veces la palanca de freno delantero hasta que las pastillas toquen el disco.

Retirar la moto del trípode y hundir la horquilla varias veces.

DESMONTAJE DE LA RUEDA TRASERA

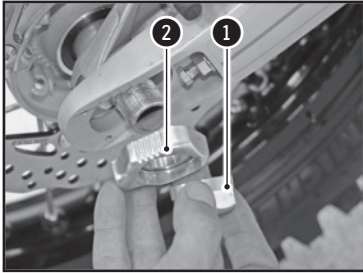

Instalar la moto sobre un trípode.

- Aflojar la tuerca 1 y extraer la pieza deslizante 2
- Tapar el eje 3 con una cubierta nylon
- Sacar el eje
- Mover la rueda lo más hacia delante posible
- Extraer la cadena y la rueda.

! ATENCIÓN

No accionar el pedal de freno trasero cuando se haya retirado la rueda trasera.

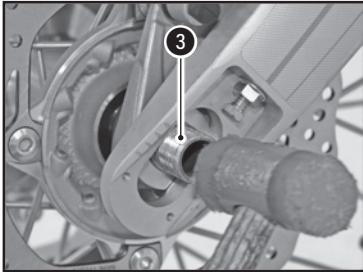

MONTAJE DE LA RUEDA TRASERA

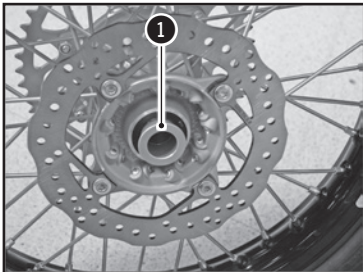

Comprobar que los discos de freno no esté sucio de aceite o de grasa. En ese caso, limpiar los discos con un limpiador para frenos.

Limpiador para frenos	Motul® P2 Brake Clean
-----------------------	-----------------------

Comprobar que los dos separadores 1 y 2 de ruedas estén bien colocados.

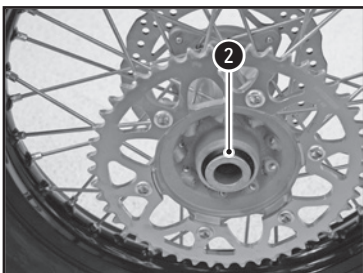

Ruedas, neumáticos

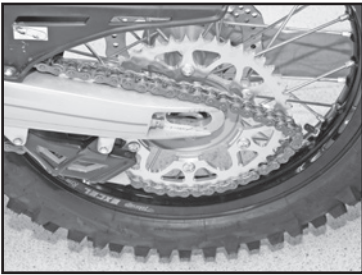

Instalar la rueda en los brazos e introducir el eje de la rueda previamente engrasado.

Montar la cadena.

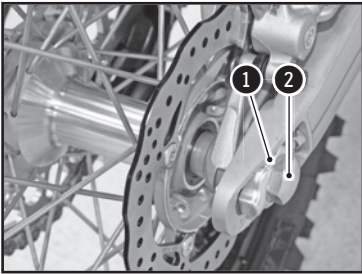

Colocar los tensores de cadena **1** e instalar la tuerca **2** pero sin apretar.

Controlar la tensión de cadena (➔ p.165)

Apretar la tuerca **2**.

Tuerca de eje rueda trasera	M24	100Nm
-----------------------------	-----	-------

Accionar varias veces el pedal de freno trasero hacia delante hasta que las pastillas toquen el disco.

Retirar la moto del trípode.

CONTROL DE LA PRESIÓN DE LOS NEUMÁTICOS

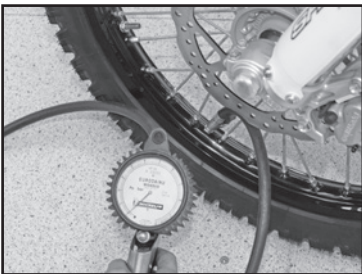

Comprobar regularmente la presión de los neumáticos con un manómetro de precisión.

- Sacar el tapón de la válvula.
- Comprobar la presión del aire cuando el neumático esté frío.

Presión del aire del neumático para uso todo terreno

Delante	0,9bar
Detrás	0,9bar

Si la presión no se corresponde con la tabla de debajo :

- Corregir la presión
- Volver a poner el tapón de la válvula.

DESGASTE Y DETERIORO

- Comprobar regularmente la profundidad de la banda de rodadura.

Profundidad banda de rodadura	≥3mm
-------------------------------	------

Si la profundidad es inferior al valor indicado :

- Cambiar el neumático.

Comprobar que no haya golpes, piedras, clavos, objetos puntiagudos o deformaciones en el neumático.

Si el neumático está dañado :

- Cambiar el neumático

COMPROBACIÓN DE LA TENSIÓN DE LOS RADIOS



No olvidar el control y la tensión de los radios.

⚠ ATENCIÓN

Una buena tensión asegura estabilidad y seguridad de conducción.

- Realizar una verificación antes y después de cada uso de la moto, especialmente si es nueva o en caso de cambiar los radios.
- Con un destornillador, golpear ligeramente cada radio, el sonido debe ser claro.
- Si el sonido es sordo, hacer que se comprueben los radios en un concesionario Sherco

Frenos

COMPROBACIÓN DEL RECORRIDO DEL FRENO DELANTERO DE MANO

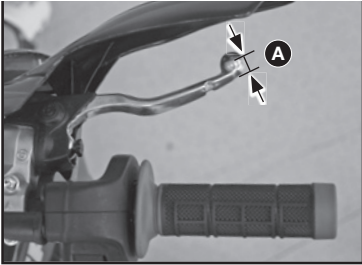

Tirar de la palanca hacia el manillar y comprobar el recorrido **A**

Recorrido de la palanca de freno delantero	$\geq 3\text{mm}$
--	-------------------

Si el recorrido no se corresponde con estas indicaciones, seguir las instrucciones indicadas a continuación :

REGLAJE DEL RECORRIDO DE LA PALANCA DE FRENO DELANTERO

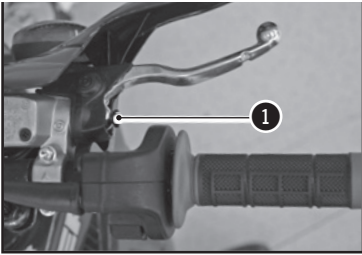

Regular el recorrido con la ayuda del tornillo de reglaje **1**

- Girar hacia la derecha para alejar la palanca
- Girar hacia la izquierda para acercar la palanca.

CONTROL DE NIVEL DE LÍQUIDO FRENO DELANTERO

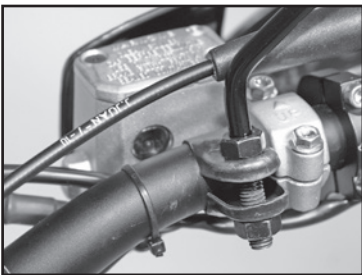

Poner la boquilla en posición horizontal. Comprobar el nivel del líquido mediante el indicador.

Asegurarse de que el nivel (entre las dos flechas) esté más cerca de la flecha de arriba.



Si el nivel es inferior a la marca MIN, rellenar el líquido según las instrucciones siguientes.

RELLENADO DE LÍQUIDO DE FRENO DELANTERO

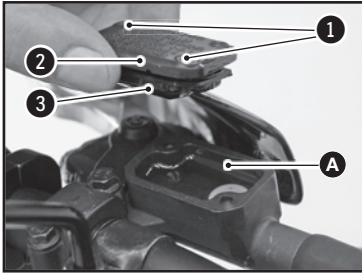

ATENCIÓN

- El líquido hidráulico es muy corrosivo
- Puede ser peligroso para la piel
- Leer atentamente las recomendaciones del embalaje

- Aflojar los dos tornillos 1.

Levantar la cubierta 2 con su membrana 3.

Rellenar la boquilla con el líquido de freno hasta la marca A.

Nivel de líquido de freno por debajo del reborde de la boquilla.	5mm
--	-----

Motul® líquido de freno DOT 4

- Volver a montar la membrana, la cubierta y los dos tornillos.

REGLAJE DE LA POSICIÓN DEL PEDAL DE FRENO TRASERO

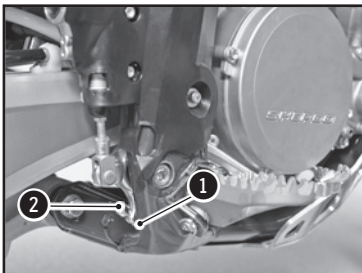

La posición del pedal de freno se regula del siguiente modo : desbloquear la contratuerca 1 después apretar o aflojar el tornillo 2 para encontrar la posición deseada. Apretar la tuerca una vez el pedal esté reglado.

Tuerca de tope de pedal de freno.

Comprobar el recorrido	M6	10Nm
------------------------	----	------

Comprobar el recorrido (☛ p.175)

COMPROBACIÓN DEL RECORRIDO DEL PEDAL DE FRENO TRASERO

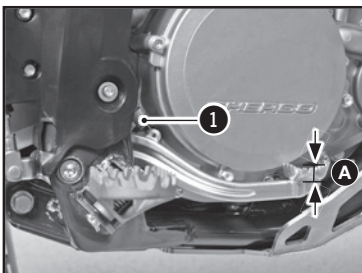

- Soltar el muelle 1

- Accionar varias veces el pedal

Recorrido pedal de freno trasero	3mm ≥ A ≥ 5mm
----------------------------------	---------------

- Fijar el muelle 1

Si el recorrido no corresponde con las indicaciones, consulte el reglaje del recorrido. (☛ p.176)

Frenos

REGLAJE DEL RECORRIDO REGLAJE DEL RECORRIDO

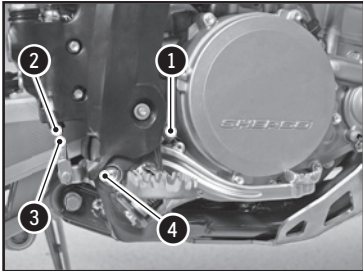

- Soltar el muelle **1**
- Aflojar la tuerca **2** y girar la varilla **3** hasta que el recorrido sea correcto.

Recorrido pedal de freno trasero	$3\text{mm} \geq \text{A} \geq 5\text{mm}$
----------------------------------	--

Bloquear la varilla **3** y apretar la tuerca **2**.

Tuerca 2	M6	10Nm
-----------------	----	------

- Fijar el muelle **1**

CONTROL DE NIVEL DE LÍQUIDO FRENO TRASERO

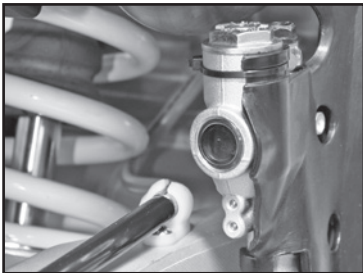

Colocar la moto sobre una superficie plana.
Comprobar el nivel del líquido mediante el indicador.

Asegurarse de que el nivel (entre las dos flechas) esté más cercano a la flecha de arriba.



Si el nivel es inferior a la marca MIN, rellenar el líquido según las instrucciones siguientes.

RELLENADO DE LÍQUIDO DE FRENO TRASERO

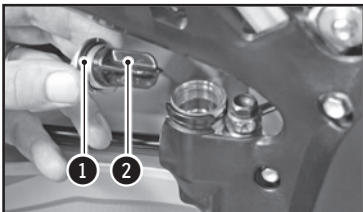

Retirar el tapón **1** con su membrana **2**.

Rellenar de líquido hasta la marca **A**

Motul® líquido de freno DOT 4

- Volver a montar la membrana y la cubierta con su junta tórica.

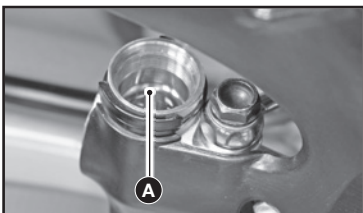

DESMONTAJE DE LAS PASTILLAS DE FRENO DELANTERO Y TRASERO

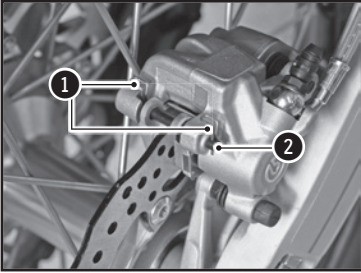

- Retirar los clips **1** y el eje **2**.
- Retirar las pastillas de freno.

No accionar la palanca de freno delantero o el pedal de freno trasero cuando se hayan retirado las pastillas.

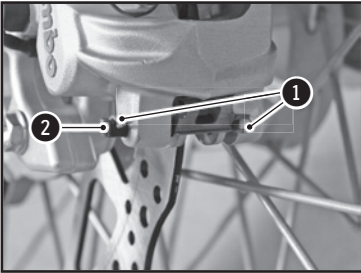

CONTROL DE LAS PASTILLAS DE FRENO DELANTERO Y TRASERO

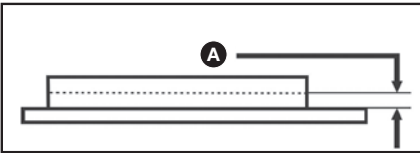

Comprobar el desgaste de las pastillas

Espesor mínimo de las pastillas	A $\geq 1\text{mm}$
---------------------------------	----------------------------

Si se deben sustituir, cambiar siempre las pastillas por parejas.

SUSTITUCIÓN DE LAS PASTILLAS DE FRENO DELANTERO Y TRASERO

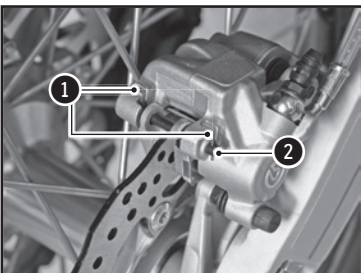

Comprobar que los discos de freno no estén sucios de aceite o de grasa. En ese caso, limpiar los discos con limpiador para frenos.

Limpiador para frenos	Motul® P2 Brake Clean
-----------------------	-----------------------

Frenos

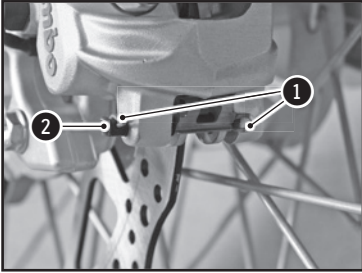

Instalar pastillas nuevas

Volver a montar los dos ejes **2** y los clips **1**

Comprobar los niveles de líquido de freno y rellenar si es necesario. (☛ p.174 y p.175)

⚠ ATENCIÓN

No utilizar la moto si la palanca o el pedal de freno no están operativos. «Bombear» varias veces con la palanca/ el pedal Hasta que las pastillas estén en contacto con los discos.

Mantenimiento circuito eléctrico

EXTRACCIÓN DE LA BATERÍA

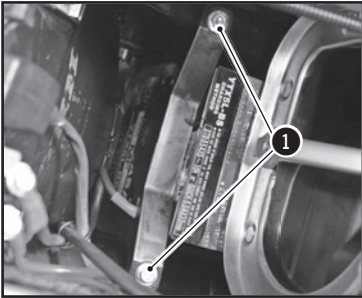

Desactivar todos los sistemas y parar el motor.

⚠ ATENCIÓN

Espere al menos 30 segundos, moto apagada y inmóvil, para que el sistema «Keyless» se apague

Riesgo importante de daños en el procesador (ECU).

- Desmontar el sillín (☛ p.160)
- Desmontar el filtro de aire (☛ p.160).

La batería está situada al fondo de la caja del filtro.

- Desmontar los dos tornillos **1** de la pieza que sujeta la batería.
- Desconectar el cable negativo **2** de la batería.
- Desconectar el cable positivo **3** de la batería.
- Subir la batería hacia arriba.

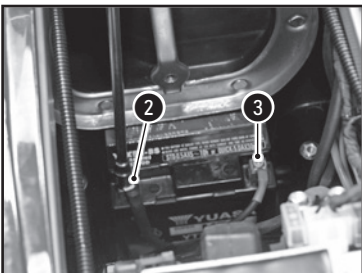

Mantenimiento circuito eléctrico

MONTAJE DE LA BATERÍA

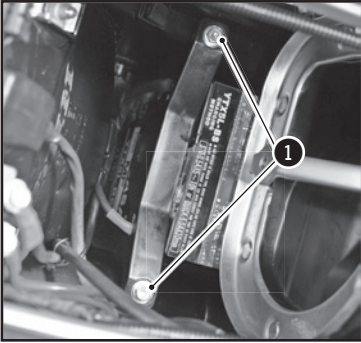

- Colocar la batería en su alojamiento.
- Conectar el cable positivo a la batería.
- Conectar el cable negativo a la batería.
- Instalar la pieza que fija la batería y apretar los dos tornillos **1**.

Tornillo chasis	M6	10Nm
-----------------	----	------

- Comprobar la colocación de los cables de batería para que no haya dudas durante la manipulación del filtro de aire.
- Volver a montar el filtro de aire (☛ p.161).
- Volver a montar el sillín (☛ p.160).

CARGA DE LA BATERÍA

La batería es de tipo sin mantenimiento. Si el vehículo no va a utilizarse durante un largo periodo de tiempo, se recomienda desconectar la batería y guardarla en un lugar seco.

Extracción de la batería (☛ p.178)

Comprobar con un voltímetro la tensión de la batería :

Tensión batería	>12.5V
-----------------	--------

Si la tensión es insuficiente, extraer la batería y cargarla con un cargador.

Carga batería (12V)	0.5A durante 10 horas o 5A durante 30min
---------------------	---

Desconectar el cargador al final de la carga.

Instalar la batería (☛ p.179).

Mantenimiento circuito eléctrico

SUSTITUIR EL FUSIBLE GENERAL

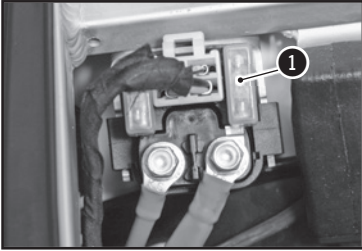

Desmontar el sillín (➔ p.160)

El fusible principal **1** se encuentra en el relé de arranque.

Retirar el fusible defectuoso y sustituirlo por uno nuevo del mismo valor.

Fusible principal 30A

Poner un nuevo fusible de reserva en la caja de fusibles.

- Volver a montar el sillín (➔ p.160).

SUSTITUIR EL FUSIBLE DE PROTECCIÓN DE HAZ LUMINOSO

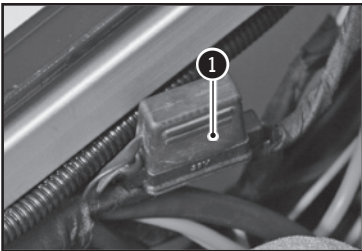

Desmontar el sillín (➔ p.160)

El fusible de protección de haz luminoso se encuentra **1** bajo el montante superior del bastidor secundario en el lado derecho de la moto.

Retirar el fusible defectuoso y sustituirlo por un fusible nuevo del mismo valor.

Fusible de protección de haz luminoso 15A

- Volver a montar el sillín (➔ p.160).

DESMONTAJE DEL FARO

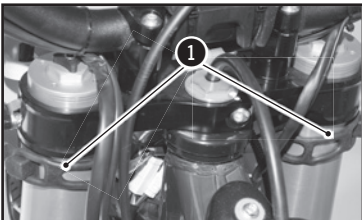

Poner el contacto en off.

Soltar las gomas derecha e izquierda **1** de cada lado de la horquilla.

Desconectar el cableado del freno /cable del contador de las guías superior e inferior.

Mover el faro hacia arriba

Desconectar el conector **2** y retirar el faro.

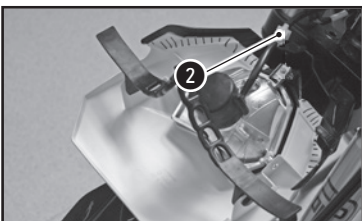

MONTAJE DEL FARO

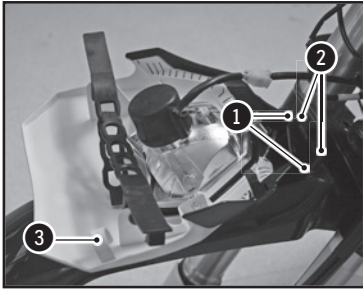

Conectar el sistema eléctrico.

Conectar el faro asegurándose de que los orificios **1** del faro se correspondan con los huecos **2** del guardabarros.

Hacer pasar el cableado de freno/cable contador por las guías superior e inferior **3**.

Fijar las bridas en las gomas.

Controlar el reglaje del alcance del faro (☛ p.182)

SUSTITUIR LA BOMBILLA DEL FARO O EL PILOTO

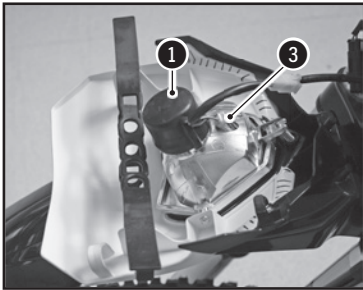

Desmontar la placa del faro y el faro (☛ p.180)

Retirar la protección de goma **1**

Girar un cuarto de vuelta a la izquierda para sacar el faro.

Presionar ligeramente sobre la bombilla hacia la izquierda y sacarla del faro.

Colocar una bombilla nueva **2**.

Bombilla de faro S2	12V 35/35W
---------------------	------------

Volver a montar el portalámparas con la bombilla en el faro atornillando hacia la derecha.

Volver a colocar la protección de goma.

Repositionner la protection caoutchouc **1**.

El piloto **3** se sustituye simplemente retirando la bombilla del reflector.

Piloto W5W	12V 5W
------------	--------

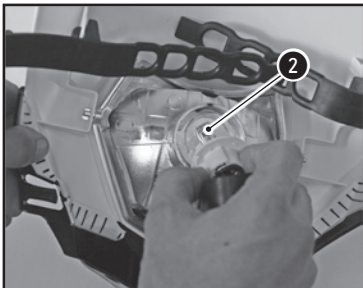

Reponer la placa faro y el faro (☛ p.181)

Mantenimiento circuito eléctrico

REGLAR EL ALCANCE DEL FARO

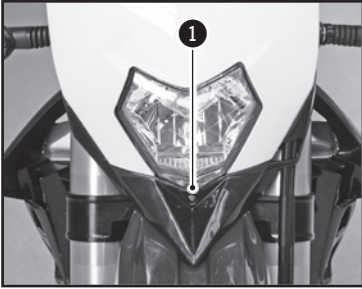

El alcance se regula con una moto en funcionamiento con su piloto.

Para regular el haz del faro, apretar o aflojar el tornillo ① a la base del faro.

Apretar el tornillo ① aumenta el alcance del faro.

Aflojar el tornillo ① disminuye el alcance del faro.

SUSTITUIR LA BATERÍA DEL CONTADOR

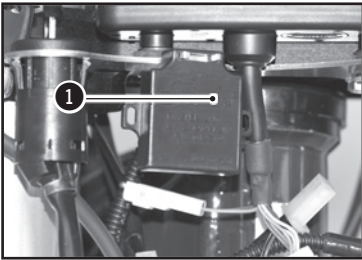

Desmontar la placa faro y el faro (☛ p.180)

Sacar la centralita de intermitentes 1 para acceder al tornillo de contador.

Quitar los tornillos ② y retirar el contador sacándolo hacia arriba.

Desconectar el conector principal del contador.

Abrir el contador con una moneda y sacar la batería.

Instalar una nueva batería (marcado hacia arriba)

Batería de contador CR 2032	3V
-----------------------------	----

- Volver a montar la cubierta con cuidado de no dañar la junta tórica

- Volver a conectar el conector principal del contador.

- Poner la moto en on y comprobar que el contador funciona.

Volver a instalar el contador en el soporte.

Apretar los tornillos ② y volver a poner la centralita intermitentes.

Volver a montar la placa faro y el faro (☛ p.181)

Reglar el contador (☛ p.143)

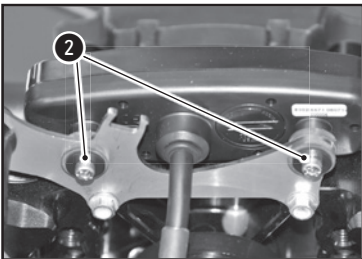

Limpieza y conservación

LIMPIEZA DE LA MOTO

SHERCO le aconseja lavar su 250-300 SEF tan a menudo como sea posible para mantenerla en buen estado y prolongar su vida útil.

1. Tapar la salida del silenciador del escape y el filtro de aire (bolsa de plástico + elástico o un tapón especial).
2. Para desengrasar el motor, aplicar el desengrasante, limpiar con un trapo y después secar el motor.
3. Lavar el resto del vehículo con agua caliente jabonosa.
4. Enjuagar con agua.
5. Secar con trapo de piel o de paño suave.
6. Secar la cadena y lubricarla con grasa especial para cadena
7. Una vez terminada la limpieza, quitar las protecciones del filtro de aire y del escape, arrancar el motor y dejarlo girar algunos minutos al ralentí.

Evitar el uso de material de alta presión que puede provocar filtraciones de agua en los cojinetes, la horquilla delantera... y que entraña daños importantes. Utilizar un detergente de fuerza media. Antes de guardar el vehículo durante un largo tiempo (más de 2 meses), seguir las instrucciones siguientes.

⚠ ATENCIÓN

Para evitar el ingreso de agua, guardar una distancia mínima de lavado de 20cm.

ALMACENAMIENTO DE LA MOTO

1. Lavar toda la moto.
2. Vaciar el depósito de gasolina
3. Desmontar la bujía y inyectar un spray en el interior del motor por el orificio de la bujía. Volver a montar la bujía. Con la bujía desmontada da algunos impulsos de arranque para recubrir de una capa protectora la pared del cilindro.
4. Quitar la batería (👉 p.178)
5. Cargar la batería (👉 p.179)
6. Lubricar todos los cables con un spray.
7. Sostener la moto de forma que las ruedas no toquen el suelo.
8. Proteger la salida del escape con una bolsa de plástico para impedir que entre la humedad.
9. Vaporizar un spray por las superficies metálicas no pintadas, motor y cableado eléctrico.
10. Recubrir la moto con una cubierta transpirante

PUESTA EN SERVICIO DESPUÉS DEL ALMACENAMIENTO

Reinstalar la batería (👉 p.179)

Rellenar el depósito de combustible.

Efectuar las operaciones de engrasado y mantenimiento (👉 p.184)

Realizar una prueba en carretera.

Plan de mantenimiento

PLAN DE ENGRASADO Y MANTENIMIENTO	Después de 5 horas	Cada 20 horas
MOTOR		
Vaciador motor, cambiar filtro, limpiar pre filtro y cambiar si es necesario	●	●
Limpiar imán del tapón de vaciado	●	●
Sustituir bujía (después de 50 horas)		
Comprobar holgura válvulas, reglar	●	●
Comprobar apriete tornillo fijación motor	●	●
INYECCIÓN		
Limpiar venturi		●
ACCESORIOS		
Comprobar estanqueidad circuito de refrigeración	●	●
Comprobar estanqueidad y fijación escape	●	●
Comprobar estado, flexibilidad y posición del cable, reglar, engrasar	●	●
Comprobar nivel en el cilindro maestro del embrague	●	●
Limpiar filtro de aire y caja	●	●
Comprobar estado y posición de los cables eléctricos	●	●
Comprobar funcionamiento circuito eléctrico (código/faro, freno, intermitentes, iluminación contador, claxon, interruptores)	●	●
FRENOS		
Comprobar nivel líquido de freno, separador de pastillas, discos	●	●
Comprobar estado y estanqueidad cableado de freno	●	
Comprobar estado, recorrido en vacío de pedal y palanca de freno, reglar	●	●
Comprobar apriete tornillo circuito de freno y discos	●	●
PARTE CICLO		
Comprobar funcionamiento y estanqueidad horquilla y amortiguador	●	●
Limpiar los guardapolvos		●
Purgar los brazos de la horquilla		●
Comprobar apriete general de la tornillería		●
Comprobar / reglar los cojinetes de dirección	●	●
RUEDAS		
Comprobar tensión de los radios y estado de las llantas		●
Comprobar estado y presión de los neumáticos	●	●
Comprobar estado cadena, piñón corona, guías, tensión cadena	●	●
Engrasar la cadena	●	●
Comprobar la holgura de los rodamientos de ruedas	●	●

MANTENIMIENTO ANUAL

Trabajos de mantenimiento importantes recomendados que pueden ser requeridos adicionalmente	Al menos 1 vez al año	
Horquilla	●	
Amortiguador	●	
Limpiar y engrasar cojinetes de dirección	●	
Sustituir la fibra de vidrio del silenciador	●	
Tratar los rácores y contactos eléctricos con un aerosol protector	●	
Sustituir el líquido del embrague hidráulico	●	
Sustituir el líquido de freno	●	
Comprobaciones y trabajos de mantenimiento importantes a realizar por el piloto.	Antes de cada uso	Después de cada uso
Nivel de aceite	●	
Comprobar nivel líquido de freno	●	
Comprobar estado de las pastillas de freno	●	
Comprobar funcionamiento de la iluminación	●	
Comprobar funcionamiento de la bocina	●	
Engrasar cables / gas		●
Purgar regularmente los brazos de la horquilla		●
Sacar regularmente los guardapolvos, limpiar		●
Limpiar cadena, engrasar, comprobar tensión, reglar si es necesario		●
Limpiar filtro de aire y caja		●
Comprobar estado de los neumáticos y presión	●	
Comprobar nivel líquido de refrigeración	●	
Comprobar estanqueidad cableado de gasolina	●	
Comprobar estado de todos los mandos	●	
Comprobar frenada	●	●
Pasara producto anticorrosión Protector en las piezas nuevas (excepto frenos y escape)		●
Poner Protector en contacto y botón iluminación		●
Comprobar regularmente el apriete de todas las tuercas, tornillos, llaves		●

! ATENCIÓN

Comprobar el apriete de los tornillos de su bicicleta después de la primera vuelta / de las primeras horas de uso. En uso de competición hay que revisar 20 horas después de cada carrera. No retrasar la revisión más de dos horas. ¡Las revisiones en los talleres Sherco no sustituyen los controles y el mantenimiento del piloto !

Plan de mantenimiento

COMPROBACIONES Y TRABAJOS DE MANTENIMIENTO IMPORTANTES QUE DEBEN SER REALIZADOS POR UN TALLER SHERCO

Uso competición	Cada 10h	Cada 20h	Cada 40h	Cada 80h
Uso ocio	Cada 20h	Cada 40h		Cada 80h
Controlar el desgaste de los discos de embrague		●	●	●
Controlar la longitud de los muelles de embrague		●	●	●
Comprobar que la nuez de embrague no esté marcada			●	●
Comprobar que la campana de embrague no esté marcada			●	●
Controlar el desgaste del cilindro y el pistón			●	●
Sustituir el pistón			●	●
Controlar el desgaste del orificio del clip del eje de pistón (a ojo)			●	●
Controlar el desgaste de los árboles de levas (a ojo)			●	●
Controlar el desgaste de las copelas			●	●
Controlar el desgaste de las guías de válvulas			●	●
Sustituir las válvulas				●
Sustituir los muelles de válvulas				●
Comprobar el funcionamiento del tensor de la cadena de distribución			●	●
Controlar el descentrado del extremo del cigüeñal			●	●
Controlar el cojinete del pie de biela			●	●
Sustituir el cojinete de tapa de biela			●	●
Sustituir los cojinetes del cigüeñal			●	●
Controlar el desgaste total de la caja (piñones, rodamientos, cojinetes)			●	●
Controlar la longitud del muelle del válvula de descarga			●	●
Sustituir el material del silenciador del escape	●	●	●	●
Controlar la longitud de la cadena de distribución			●	●
Controlar los paliéres de los árboles de levas				

Pares de apriete

PARES APRIETE MOTOR

Tapón de vaciado magnético	M12	15Nm
Tapón de vaciado con pre filtro	M19	22Nm
Tapón de filtro a aceite	M45	15Nm
Bujía (aplicar grasa a la cubierta)		15Nm
Tornillo cárter de bomba de agua	M6X8	6Nm
Tornillo de purga radiador	M6X8	8Nm

PARES APRIETE PARTE CICLO

Tornillo bloqueo tuerca de reglaje amortiguador	M5	5Nm	
Otros tornillo chasis	M6	10Nm	
Otros tornillo chasis	M8	24Nm	
Tornillo de disco de freno delantero/trasero	M8	24Nm	Loctite® 243™
Tornillo de corona	M8	23Nm	
Tornillo de fijación bridas de manillar	M8	25Nm	
Tornillo de platina superior de la horquilla KYB	M8	17Nm	
Tornillo de platina superior de la horquilla WP	M8	17Nm	
Tornillo de platina inferior de la horquilla KYB	M8	15Nm	
Tornillo de platina inferior de la horquilla WP	M8	12Nm	
Tornillo de Te superior	M8	17Nm	
Tornillo de pinzamiento de brazo de la horquilla	M8	12Nm	
Tornillo soportes laterales	M8	25Nm	Loctite® 243™
Otros tornillo chasis	M10	40Nm	
Tornillo de fijación de puentes de manillar	M10	40Nm	Loctite® 243™
Tornillo amortiguador superior	M10	40Nm	Loctite® 2701
Tornillo amortiguador inferior	M10	40Nm	Loctite® 2701
Ejes motores	M10	40Nm	
Ejes bieletas delta/H	M12	40Nm	
Eje de basculante	M16	100Nm	
Tuerca de rueda delantera	M20	25Nm	
Tuerca de columna de dirección	M20	30Nm	
Tuerca de rueda trasera	M24	100Nm	

INHALTSVERZEICHNIS

SHERCO

■ FRANÇAIS S. 2

■ ENGLISH S. 66

■ ESPAÑOL S. 128

■ DEUTSCH S. 190

EINFÜHRUNG

SHERCO

Möchte Ihnen danken für das Vertrauen, das Sie der Firma durch den Kauf eines ihrer Produkte entgegenbringen.

- Nun besitzen Sie eine **SHERCO 250-300 SEF**. Sie werden sicher viel Fahrspaß haben, wenn Sie die Ratschläge und Anweisungen, die SHERCO in diesem Handbuch angegeben hat sowie die Straßenverkehrsordnung befolgen.
- Dieses Handbuch erklärt die Betriebs- und Funktionsweise, die Inspektion, die allgemeine Instandhaltung und Einstellung Ihrer SHERCO. Falls Sie Fragen stellen möchten über dieses Handbuch oder Ihre Maschine, so können Sie Kontakt aufnehmen mit Ihrem SHERCO-Händler: www.sherco.com / Rubrik "Händlernetz"
- Achten Sie darauf, dass Sie dieses Handbuch aufmerksam und komplett durchlesen, bevor Sie Ihre Maschine verwenden.
- Um Ihre SHERCO viele Jahre lang in einem perfekten Zustand zu halten, sorgen Sie für die ganze im Handbuch beschriebene Pflege- und Instandhaltung.

(Das von Ihnen gekaufte Fahrzeug kann sich möglicherweise leicht von dem in diesem Handbuch vorgestellten Fahrzeug unterscheiden.)

- SHERCO behält sich das Recht vor, alle Änderungen ohne Vorankündigung vorzunehmen

Eintragen der Seriennummern

Tragen Sie die Seriennummern des Fahrzeugs in die entsprechenden Felder ein.

Händlerstempel

Rahmennummer (☛ S.197)

Motortyp und Motornummer (☛ S.197)

INHALT

Technische Daten.....	192	Prüfen des Spiels der Lenkkopflager.....	228
Beschreibung des Fahrzeugs	196	Einstellen des Spiels der Lenkkopflager.....	229
Stelle der Seriennummern.....	197	Reinigung der Kette	229
Bedien- und Kontrollelemente.....	198	Prüfen der Kettenspannung.....	229
Bedienung mit den Händen: Kupplungshebel, Vorderradbremsehebel, Kombischalter	198	Einstellen der Kettenspannung.....	230
Bedienung mit den Füßen: Fußschalthebel, Ständer, Hinterradbremse	201	Einstellung der Kupplung.....	230
Instrumentenanzeige, Kilometerzähler	202	Prüfen des Kupplungsflüssigkeitsstands	231
Öffnen / Schließen Kraftstofftank	206	Ausbau des Stoßdämpfers.....	232
Fahren.....	206	Wiedereinbau des Stoßdämpfers	233
Sicherheitshinweis	207	Räder, Reifen	234
Kühlsystem	208	Ausbau des Vorderrads	234
Kontrolle des Kühflüssigkeitsstands.....	208	Wiedereinbau des Vorderrads	234
Kühflüssigkeit ablassen	209	Ausbau des Hinterrads	235
Kühflüssigkeit auffüllen.....	210	Wiedereinbau des Hinterrads.....	235
Motoreinstellung	211	Kontrolle des Reifendrucks	236
Prüfen des Spiels des Gaszugkabels.....	211	Verschleiß und Schäden.....	237
Instandhaltung des Motors	212	Überprüfung der Speichenspannung	237
Prüfen des Motorölstands.....	212	Bremsen	238
Motoröl ablassen und Ölfilter austauschen	213	Überprüfung des Spiels der Vorderradbremse	238
Motoröl einfüllen.....	215	Einstellen des Spiels der Vorderradbremse	238
Einstellungen am Rahmen.....	216	Kontrolle des Flüssigkeitsstands der Vorderradbremse	238
Position des Lenkers.....	216	Hinzufügen von Bremsflüssigkeit vorn	239
Einstellung der Lenkungsanschlänge	217	Einstellung der Position des Pedals der Hinterradbremse	239
Einstellen der Rahmenbasis auf den Fahrer.....	217	Überprüfung des Spiels des Pedals der Hinterradbremse.....	239
Einstellen der Druckstufe der Gabel	217	Einstellung des Spiels	240
Einstellen der Zugstufe der Gabel.....	218	Kontrolle des Flüssigkeitsstands der Hinterradbremse.....	240
Einstellen der Vorspannung der Feder der Gabel.....	218	Hinzufügen von Bremsflüssigkeit hinten	240
Einstellen der Druckstufe des Stoßdämpfers bei niedriger Geschwindigkeit.....	219	Ausbau der Bremsbeläge vorn und hinten	241
Einstellen der Druckstufe des Stoßdämpfers bei hoher Geschwindigkeit.....	220	Kontrolle der Bremsbeläge vorn und hinten	241
Einstellung der Zugstufe des Stoßdämpfers.....	221	Austauschen der Bremsbeläge vorn und hinten.....	241
Prüfen der Einfederung des Stoßdämpfers bei Leergewicht	221	Instandhaltung Stromkreis.....	242
Prüfen der Einfederung des Stoßdämpfers unter Belastung	222	Ausbau des Akkus	242
Ändern der Vorspannung des Stoßdämpfers.....	222	Einbau des Akkus	243
Die Feder des Stoßdämpfers austauschen	223	Laden des Akkus	243
Instandhaltung Teil Rahmen.....	224	Hauptsicherung auswechseln	244
Ausbau der Sitzbank.....	224	Die Sicherung des Licht-Kabelstrangs auswechseln (250-300 SEF/R)	244
Wiedereinbau der Sitzbank.....	224	Ausbau der Scheinwerferplatte	244
Abbauen des Luftfilters	224	Wiedereinbau der Scheinwerferplatte	245
Reinigung des Filters	225	Auswechseln der Lampe des Scheinwerfers oder des Standlichts	245
Wiedereinbau des Filters	225	Reichweite des Scheinwerfers einstellen	246
Ausbau des Kraftstofftanks.....	226	Die Batterie des Kilometerzählers ersetzen (250-300 SEF/R)	246
Wiedereinbau des Kraftstofftanks.....	227	Waschen und Stilllegung.....	247
Entleerung der Arme der Gabel.....	227	Waschen des Motorrads.....	247
Reinigung der Staubkappen der Gabel	228	Stilllegung des Motorrads.....	247
		Inbetriebnahme nach Stilllegung.....	247
		Wartungsplan	248
		Anzugsmomente.....	251
		Hinweise.....	252

Technische Daten

ABMESSUNGEN

Gesamtlänge	2.260 mm
Gesamtbreite	820 mm
Sitzbankhöhe	950 mm
Radstand	1.480 mm
Bodenfreiheit	355 mm

MOTOR

Typ:	Flüssigkeitsgekühlter Viertakt-Einzylinder
Hubraum:	249,4 cm ³ / 303,7 cm ³
Bohrung/Hublänge	78mm X 52,2mm / 84mm X 54.8mm
Verdichtungsverhältnis	13,1 : 1/12,85 : 1
Versorgung	4 Ventile DOHC Kettenantrieb
Startsystem	Elektrischer Starter
Durchmesser Einlassventil	31mm
Durchmesser Auslassventil	25 mm
Spiel (kalt) Einlassventil	0,15 - 0,2 mm
Spiel (kalt) Auslassventil	0,2 - 0,25 mm
Zündkerze	NGK CR8EK
Zündkerzen-Elektrodenabstand	0,7 mm
Elektronische Einspritzung	SYNERJECT
Wechselstromgenerator	12 V, 220 W
Fassungsvermögen Motoröl	1 Liter SAE 5W40

GETRIEBE

Typ	Schaltgetriebe
Kupplung	Mehrscheiben-Ölbadkupplung, hydraulisch betätigt
Primärübersetzung	21 : 70
Getriebe	6-Gang
Nachgeschaltete Übersetzung	250: 13X49
	300: 13X48

TEIL RAHMEN

Rahmen	Halbperimetrisch aus CrMo-Stahl mit hinterem BÜgel aus Aluminium
Gabel	KAYABA USD Ø48mm closed cartridge (Factory) WP XPLOer USD Ø48mm (Racing)
Hinterradaufhängung	KAYABA with separate cylinder (Factory) WP Suspension with separate cylinder (Racing)
Federweg vorne/hinten	300/330mm
Vorderbremse	Scheibe Ø 260mm
Hinterradbremse	Scheibe Ø 220mm
Scheibenbremsen	Verschleißgrenze: 2,7mm vorne und 3,6mm hinten
Reifen vorn	90/90-21 Zoll
Reifen hinten	140/80-18 Zoll
Druck bei jedem Gelände vorne/hinten	0,9 bar
Fassungsvermögen Kraftstofftank	9,7l, wovon 1l Reserve
Benzin	Bleifreies Superbenzin mit einer Oktanzahl von mindestens 95

ELEKTRISCHE ANLAGEN

Batterie	Shido LTZ5S Lithium (Factory)	12V 2Ah
	Yuasa YTX5 LBS (Racing)	12V 4Ah
Scheinwerfer	S2	12V 35/35W
Parklicht	W5W	12V 5W
Rücklicht/Bremslicht	LED	
Blinker	R10W	12V 10W
Tachometer-Batterie	CR 2032	Batteriespannung 3V
Kennzeichenleuchte	W5W	12V 5W

Technische Daten

EINSTELLUNGEN - GABEL KAYABA

Druckstufe	Komfort	20 Klicks zurück
	Standard	12 Klicks zurück
	Sport	8 Klicks zurück
Zugstufe	Komfort	18 Klicks zurück
	Standard	12 Klicks zurück
	Sport	10 Klicks zurück
Steifheit Feder	Gewicht des Fahrers: 65-75 kg	4.0N/mm
	Gewicht des Fahrers: 75-85kg	4.2N/mm (ursprünglich)
	Gewicht des Fahrers: 85-95kg	4.4N/mm
Öltyp	01M	345 cm ³

EINSTELLUNGEN - GABEL WP SUSPENSION XPLOR

Druckstufe	Komfort	13 Klicks zurück
	Standard	15 Klicks zurück
	Sport	12 Klicks zurück
Zugstufe	Komfort	18 Klicks zurück
	Standard	15 Klicks zurück
	Sport	12 Klicks zurück
Vorspannung	Komfort	0 Umdrehung
	Standard	0 Umdrehung
	Sport	2 Umdrehungen
Steifheit Feder	Gewicht des Fahrers: 65-75 kg	4.2N/mm
	Gewicht des Fahrers: 75-85kg	4,4N/mm (ursprünglich)
	Gewicht des Fahrers: 85-95kg	4,6N/mm
Öltyp	SAE 4	
Ölstand gemessen (Gabel zusammengedrückt und ohne Feder) ab dem oberen Rand des Rohrs		100 mm

EINSTELLUNGEN - STOSSDÄMPFER KAYABA

Druckstufe niedrige Geschwindigkeit	Komfort	20 Klicks zurück
	Standard	14 Klicks zurück
	Sport	12 Klicks zurück
Druckstufe hohe Geschwindigkeit	Komfort	2,5 Klicks zurück
	Standard	1,5 Klicks zurück
	Sport	1 Klick zurück
Zugstufe	Komfort	15 Klicks zurück
	Standard	13 Klicks zurück
	Sport	11 Klicks zurück
Steifheit Feder	Gewicht des Fahrers: 65-75 kg	46N/mm
	Gewicht des Fahrers: 75-85 kg	48N/mm (ursprünglich)
	Gewicht des Fahrers: 85-95 kg	50N/mm
Öltyp	K2C	

EINSTELLUNGEN - STOSSDÄMPFER WP SUSPENSION

Druckstufe niedrige Geschwindigkeit	Komfort	20 Klicks zurück
	Standard	15 Klicks zurück
	Sport	12 Klicks zurück
Druckstufe hohe Geschwindigkeit	Komfort	2,5 Umdrehungen zurück
	Standard	2 Umdrehungen zurück
	Sport	1,5 Umdrehungen zurück
Zugstufe	Komfort	15 Klicks zurück
	Standard	13 Klicks zurück
	Sport	11 Klicks zurück
Steifheit Feder	Gewicht des Fahrers: 65-75 kg	48N/mm
	Gewicht des Fahrers: 75-85 kg	51N/mm (ursprünglich)
	Gewicht des Fahrers: 85-95kg	54N/mm

PRODUKTE FÜR DIE WARTUNG UND VERBRAUCHSMATERIAL

Motoröl	SAE 5W40 / JASO MA2 / API SJ	Motul® 300V 4T Off Road
Kühlflüssigkeit		Motul® Motocool Factory Line -35°C
Bremsflüssigkeit	DOT 4	Motul® RBF 700 Bremsflüssigkeit DOT 4
Gabelöl	01M / SAE 4	
Stoßdämpferöl	K2C / SAE2.5	
Spray für die Kette der nachgeschalteten Übersetzung		Motul® C3 Chain Lub Offroad
Luftfilter-Reinigungsmittel		Motul® A1 Filter Clean
Schmiermittel für Luftfilter		Motul® A2 Air Filter Oil
Reinigungsmittel Kunststoff		Motul® E9 Wash&Wax Spray
Reinigungsmittel Felgen		Motul® E3 wheel Clean
Reinigungsmittel Bremscheiben		Motul® P2 Brake Clean
Universal-Schmiermittel		Motul® P4 EZ Lub

Beschreibung des Fahrzeugs



■ Rechte Seite

- ① Blinker hinten
- ② Sitzbank
- ③ Bremspedal hinten
- ④ Tank
- ⑤ Blinker vorn
- ⑥ Scheinwerfer



■ Linke Seite

- ⑦ Kraftstofftankverschluss
- ⑧ Rücklicht/Bremslicht/
Kennzeichenbeleuchtung
- ⑨ Fußschalthebel

Beschreibung des Fahrzeugs

■ Bedienelemente

- | | | |
|------------------------|------------------------------|------------------------|
| 10 Linker Außenspiegel | 13 Instrumentenanzeige | 16 Gasgriff |
| 11 Kupplungshebel | 14 Schalter rechts | 17 Linker Außenspiegel |
| 12 Schalter links | 15 Hebel für Vorderradbremse | |



Stelle der Seriennummern

■ Seriennummer des Fahrzeugs



- 1 Die Seriennummer des Fahrzeugs ist auf der rechten Seite der Lenksäule eingeschlagen.

■ Motortyp und Motornummer

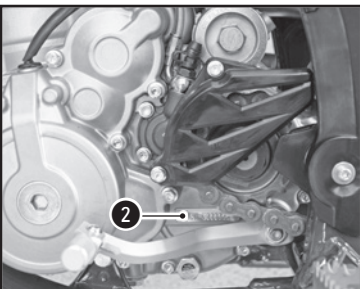

- 2 Die Motornummer ist auf der linken Seite des Gehäuses eingeschlagen

Bedien- und Kontrollelemente

BEDIENUNG MIT DEN HÄNDEN: KUPPLUNGSHEBEL, VORDERRADBREMSHEBEL, KOMBISCHALTER

■ Kupplungshebel

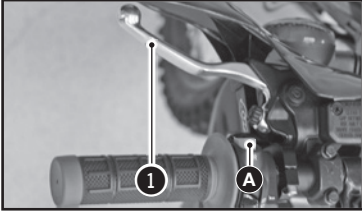

Der Kupplungshebel **1** befindet sich an der linken Seite des Lenkers und verfügt über eine Einstellschraube **A**.

■ Vorderradbremshel

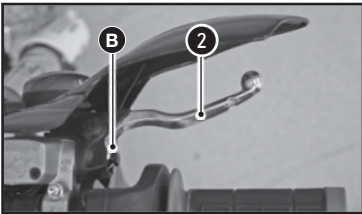

Der Vorderradbremshel **2** befindet sich an der rechten Seite des Lenkers und verfügt über eine Einstellschraube **B**.

■ Schalter links

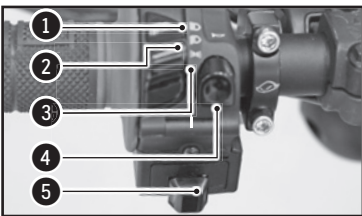

- 1** Fernlicht (Scheinwerfer)
- 2** Abblendlicht (Abblendscheinwerfer)
- 3** Standlicht (Parklicht)
- 4** Signalhorn
- 5** Blinker

■ Lichtschalter On/Off

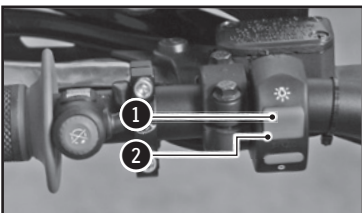

Zwei mögliche Positionen:

Position ON **1**: Alle Leuchten leuchten.

Position OFF **2**: Es leuchtet keine Leuchte.

■ Schalter rechts

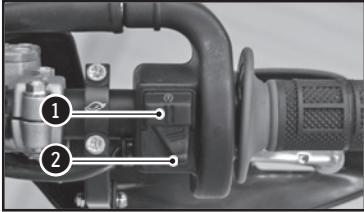

- ① Anlasserknopf
- ② Auswahl der Lichtverteilungskurve

■ Instrumentenanzeige



- ① Instrumentenanzeige
- ② Bedienknopf für die Funktionen des Kilometerzählers

■ Schlüsselschalter

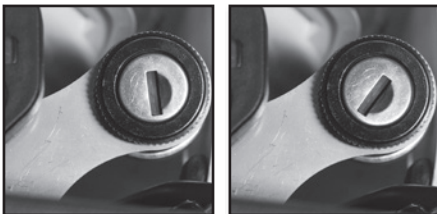

Verfügbar im Zulassungskit

Der Schlüsselschalter hat zwei Positionen

Position ①. Der Motor ist abgeschaltet und kann nicht gestartet werden.

Position ②. Der Motor kann gestartet werden

■ Blinkerschalter

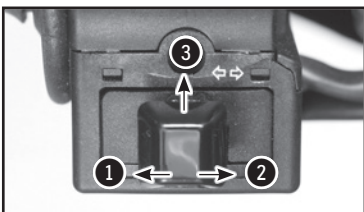

- ① Blinker links
- ② Blinker rechts
- ③ Abschalten Blinker L und R

Bedien- und Kontrollelemente

■ KEYLESS-System

Das Motorrad ist mit einem „Keyless“-System ausgestattet. Es ermöglicht ein Starten des Motorrads ohne Schlüssel und ohne den Schalter ON/OFF. Es zündet automatisch und geht nach 30 Sekunden Inaktivität des Motorrads aus. Lithium-Ionen-Batterien sind wesentlich leichter als Bleibatterien, haben eine geringe Selbstentladung und bei Temperaturen über 15 °C (60 °F) mehr Startleistung. Die Startleistung von Lithium-Ionen-Batterien verringert sich jedoch bei niedrigen Temperaturen mehr als bei Bleibatterien.

Es können mehrere Startversuche nötig sein. Dazu 5 Sekunden den E-Starterknopf drücken und zwischendurch 30 Sekunden warten. Die Pausen sind notwendig, damit sich die entstandene Wärme in der Lithium-Ionen-Batterie verteilen kann und die Batterie nicht beschädigt wird.

Wenn die geladene Lithium-Ionen-Batterie bei Temperaturen unter 15 °C (60 °F) den Starter nicht oder nur schwach durchzieht, ist sie nicht defekt, sondern muss innerlich erwärmt werden, um die Startleistung (Stromabgabe) zu steigern. Die Startleistung steigt mit der Erwärmung.

■ Notausschaltung des Motors

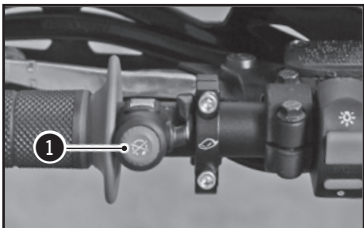

Zwei mögliche Positionen:

Knopf nicht gedrückt **1**: in dieser Position kann das Motorrad gestartet werden.

Knopf eingedrückt **1**: Das sich in Betrieb befindliche Motorrad schaltet sich aus und das abgeschaltete Motorrad kann nicht gestartet werden.

■ Auswahl des Einspritzkennfeldes

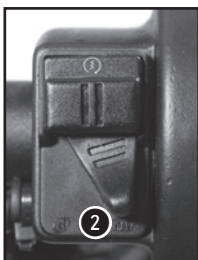
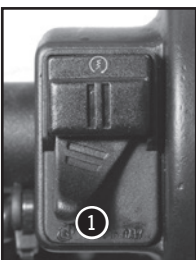

Position **1**. Kennlinie „soft“

Position **2**. Kennlinie „hard“

BEDIENUNG MIT DEN FÜSSEN: FUSSSCHALTHEBEL, STÄNDER, HINTERRADBREMSE

■ Fußschalthebel

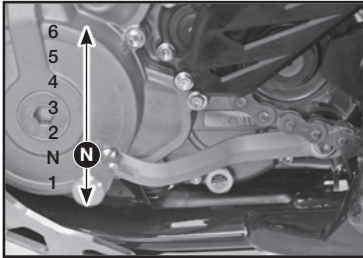

Betätigungsschema des Fußschalthebels zum Wechseln der 6 Gänge

■ Fußbremse

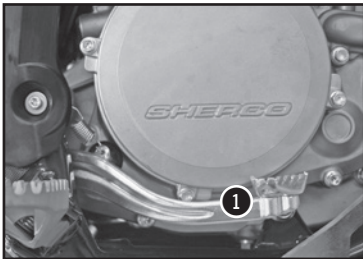

① Bedienung der Hinterradbremse

■ Seitenständer

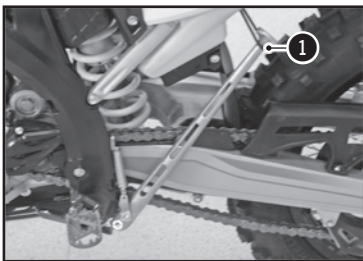

Das Sicherheitsgummi ① abnehmen, den Fuß auf den Ständer drücken und ihn ausgeklappt halten, bis er das ganze Gewicht des Motorrads hält.

ⓘ ACHTUNG

- Der Ständer verfügt über ein Sicherheitssystem, das ihn automatisch zurückklappt, sobald sich das Motorrad nicht mehr in der vertikalen Position befindet.
- Durch seine Bauart bedingt hält der Ständer nur das Gewicht des Motorrads aus.

Bedien- und Kontrollelemente

INSTRUMENTENANZEIGE, KILOMETERZÄHLER



! ACHTUNG

Um jegliches Eindringen von Wasser zu vermeiden, beim Waschen einen Mindestabstand von 20 cm einhalten.

Halten der Knöpfe 1 und 2:
Einstellungsmodus

Knopf 1:

Ändern Display 1,2,3

Gedrückthalten Knopf 1:

Display 1: Einstellung DST
Display 2: Einstellung DST2

Knopf 2:

Ändern Display 1,2,3

Gedrückthalten Knopf 2:

Display 1: Zurücksetzen auf 0 DST
Display 2: Zurücksetzen auf 0 DST2
Display 3: Zurücksetzen auf 0 MAX/
AVG







Display 1: Geschwindigkeit, Uhrzeit, DST 1



Display 2: Geschwindigkeit, Uhrzeit, DST2



Display 3: Wechsel der Geschwindigkeit AVG/
MAX, Betriebsstunde, ODO

-  Kontrollleuchte der Blinker
-  Kontrollleuchte des Fernlichts
-  **FI** Kontrollleuchte FI (MIL):
Ausfall des Einspritzsystems
-   Kontrollleuchte für niedrigen Kraftstoff-Füllstand

■ Modusknopf

Das Fahrzeug muss nicht unter Spannung stehen

Linker Knopf:

Ermöglicht das Navigieren zwischen den verschiedenen Displays
In den Modus DST und DST2 gelangen
Ermöglicht das Verringern der Distanz im Modus DST

Rechter Knopf:

Ermöglicht das Navigieren zwischen den verschiedenen Displays
Ermöglicht das Zurücksetzen auf 0 DST/
DST2, Geschwindigkeit MAX/AVG (Knopf 3s gedrückt halten)
Ermöglicht das Vergrößern der Distanz im Modus DST



Abb. 1 Funktion SPD

Funktion SPD Momentangeschwindigkeit (Displays 1 und 2): zeigt die aktuelle Geschwindigkeit des Fahrzeugs an.

Die Geschwindigkeit kann angezeigt werden in km/h (Standardeinstellung) oder in mph. (☛ S.205)



Abb. 2 Funktion MAX

Funktion MAX Max. Geschwindigkeit (Display 3): zeigt die max. Geschwindigkeit seit dem letzten Zurücksetzen auf 0 an.

Die Geschwindigkeit kann angezeigt werden in km/h (Standardeinstellung) oder in mph. (☛ S.205)
Zurücksetzen auf 0 → Funktion MAX → Rechter Knopf 3s gedrückt → 0 → Zurücksetzen ausgeführt



Abb. 3 Funktion AVG

Funktion AVG Durchschnittsgeschwindigkeit (Display 3): zeigt die Durchschnittsgeschwindigkeit des Fahrzeugs

seit dem letzten Zurücksetzen auf 0 an.
Die Geschwindigkeit kann angezeigt werden in km/h (Standardeinstellung) oder in mph. (☛ S.205)
Zurücksetzen auf 0 → Funktion AVG → Rechter Knopf 3s gedrückt → 0 → Zurücksetzen ausgeführt



Abb. 4 Funktion DST

Funktion DST Tageskilometeranzeige (Display 1): zeigt die vom Fahrzeug gefahrene Gesamtkilometerzahl seit dem letzten Zurücksetzen auf 0 an.

Die Geschwindigkeit kann angezeigt werden in km/h (Standardeinstellung) oder in mph. (☛ S.205)
Zurücksetzen auf 0 → Funktion DST → Rechter Knopf 3s gedrückt → 0.0 → Zurücksetzen ausgeführt



Abb. 5 Funktion DST2

Funktion DST2 Tageskilometeranzeige (Display 2): zeigt die vom Fahrzeug gefahrene

Gesamtkilometerzahl seit dem letzten Zurücksetzen auf 0 an.
Die Geschwindigkeit kann angezeigt werden in km/h (Standardeinstellung) oder in mph. (☛ S.205)
Zurücksetzen auf 0 → Funktion DST2 → Rechter Knopf 3s gedrückt → 0.0 → Zurücksetzen ausgeführt

Bedien- und Kontrollelemente



Abb. 6 Funktion Einstellen der Distanz



Abb. 7 Funktion ODO



Abb. 8 Funktion ART



Abb. 9 Funktion Uhrzeit



Abb. 11 Funktion Batterie schwach/Batteriefehler

Die Funktionen DST und DST2 können vom Benutzer parametrierbar werden

Parametrierung DST (Display 1) → Linker Knopf 3s gedrückt → das Symbol "DST" blinkt
→ Linker Knopf zur Verringerung des Wertes/
Rechter Knopf zur Erhöhung des Wertes →
Zurück zu Display 1

Parametrierung DST2 (Display 2) → Linker Knopf 3s gedrückt → das Symbol "DST2" blinkt
→ Linker Knopf zur Verringerung des Wertes/
Rechter Knopf zur Erhöhung des Wertes →
Zurück zu Display 2

Funktion ODO Gesamtkilometerzähler (Display 3): zeigt die vom Fahrzeug gefahrene Gesamtkilometerzahl an.

Die Gesamtstrecke wird je nach gewählter Einheit angezeigt, entweder in Kilometern (Standardeinstellung) oder in Meilen. (☞ S.205)

Die Anzeige dieser Informationen kann nicht auf 0 zurückgesetzt werden.

Nach 399 999 km (oder Meilen) springt der Kilometerzähler auf 0 zurück.

Funktion ART Betriebsstunden (Display 3): zeigt die Betriebsstunden des Fahrzeugs an.

Die Anzeige dieser Informationen kann nicht auf 0 zurückgesetzt werden.

Bis 99h59min → Zunahme in Inkrementen von 1 Minute

Nach 99h59min und bis 9.999h → Zunahme in Inkrementen von 1 Stunde

Nach 9.999 Stunden bleibt das Zählwerk auf diesem Wert stehen.

Funktion Uhrzeit (Display 1 und 2): zeigt die Uhrzeit an

Funktion Batterie schwach/Batteriefehler

-> wenn die Spannung der Batterie des Zählers unter 2,4V sinkt, erscheint auf dem Display das Batterie-Symbol

-> wenn die Spannung der Batterie des Zählers kritisch wird, wird im Zähler nur noch das blinkende Symbol "Batterie schwach" angezeigt.

■ Menü Einstellung

Linker und rechter Knopf gleichzeitig 3s gedrückt halten : Aktivierung des Einstellungsmodus

Linker Knopf	Rechter Knopf
Auswahl M/H und KM/H Auswahl Formate 24h und 12h	
Verminderung der Tageszeit Verminderung Wert Wartungsanzeige	Erhöhung der Tageszeit Erhöhung Wert Wartungsanzeige

→ **Der Wechsel der Bereiche erfolgt automatisch alle 5 s** →

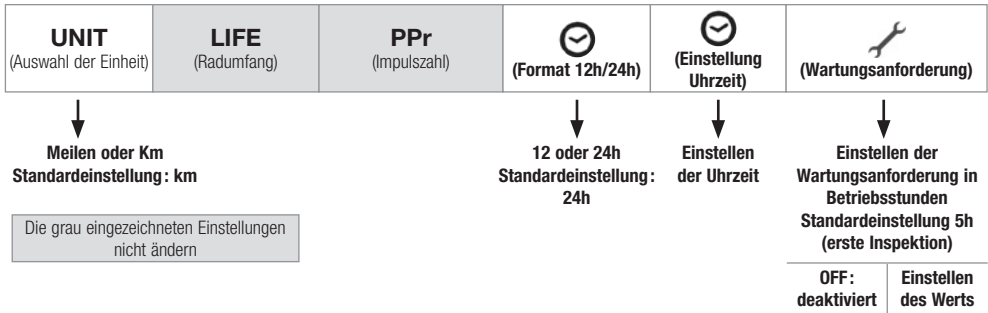

Funktion Wartungsanforderung: ermöglicht die Einstellung einer Anforderung für Wartungsarbeiten. Wenn der sich verringernde Wert für die Wartungsanforderung 0 erreicht hat, erscheint im Display die Wartungsanzeige.

Zähler zurücksetzen oder die verbleibende Zeit bis zur nächsten Wartungsarbeit anzeigen :
Anzeige der verbleibenden Zeit (Display 3) → Linker Knopf 3s gedrückt → Wert wird angezeigt → keine Aktion → Zurück zu Display 3

Zurücksetzen Wartungsanforderung (Display 3) → Linker Knopf 3s gedrückt → Wert wird angezeigt → Rechter Knopf 3s gedrückt → Zurücksetzen ausgeführt (das Herunterzählen beginnt ab dem parametrisierten Wert)

Hinweis:

Falls die Wartungsanzeige bereits im Display angezeigt wird, wird der Wert 0 angezeigt
Falls die Wartungsanzeige deaktiviert (Off) ist, wird der Wert OFF angezeigt

Bedien- und Kontrollelemente

ÖFFNEN / SCHLIESSEN KRAFTSTOFFTANK

■ Kraftstoff



Ausschließlich bleifreies Superbenzin mit einer Oktanzahl von mindestens 95 verwenden

■ Tankverschluss



Öffnen: Den Tankverschluss gegen den Uhrzeigersinn drehen.

Schließen: Den Tankverschluss im Uhrzeigersinn drehen.

Fahren

■ Motor-Kaltstart

1. Den Fußschalthebel in die Leerlaufstellung bringen.
2. Den Motor anlassen durch Drücken auf den Starter-Knopf, ohne Gas zu geben.
3. Den Motor einige Minuten lang warm werden lassen.

■ Motor-Warmstart

Befolgen Sie die vorstehenden Anweisungen ohne den Schritt 3.

■ Gangwechsel

- Die Fußschalthebel-Positionen sind angegeben auf Seite 201.
 - Um die Leerlaufstellung zu finden, auf den Fußschalthebel drücken und wenn der erste Gang erreicht ist (man fühlt einen Widerstand), den Hebel leicht mit dem Fuß nach oben ziehen.
1. Das Gas zurücknehmen während Sie auskuppeln.

Fahren

2. Den niedrigeren Gang einlegen.
3. Nach und nach Gas geben während Sie einkuppeln.

■ Parken

- Den Motor mit dem Ausschaltknopf ausschalten. Das Keyless-System unterbricht nach 30 Sekunden Inaktivität automatisch die Zündung und alle Kontakte.

Machen Sie sich mit allen Bedienelementen und deren Funktionen vertraut, bevor Sie das Fahrzeug verwenden.

Sicherheitshinweis

- Nicht nach Alkoholkonsum fahren.
- Tragen Sie einen zugelassenen Sicherheitshelm bei der Benutzung des Fahrzeugs.
- Die Maschine in einem guten Betriebszustand zu halten und sie richtig instand zu halten und zu warten, erhöht ihre Zuverlässigkeit und Sicherheit bei der Verwendung.
- Benzin ist entzündlich, daher nur bei abgestelltem Motor tanken!
- Die Abgase sind giftig, den Motor niemals in einem geschlossenen Raum in Gang setzen.
- Parken Sie das Fahrzeug immer auf flachem, ebenem Boden und nicht an einem Hang oder auf einem weichen Untergrund. Stets prüfen, ob das Fahrzeug standfest und eben steht.
- Täglich vor dem Fahren die folgenden Punkte überprüfen:

Reifen:	Abnutzungsgrad und Reifendruck
Motoröl:	Füllstand (☛ S.212)
Benzin:	Füllstand des Tanks + Auf Lecks überprüfen
Antriebskette:	Durchhang (☛ S.229)
Lenkung:	Kein Blockieren
Bremsen:	Funktion, Spiel, kein Bremsflüssigkeitsleck, Abnutzung der Bremsbeläge (☛ S.238 bis S.242)
Gasgriff:	Spiel (☛ S.211)
Kupplung:	Spiel (☛ S.230)
Elektrische Ausrüstung:	Funktionieren des Signalhorns und der Lichter (☛ S.198 bis S.200)
Fester Sitz (Muttern, Schrauben...):	Sicherstellen, dass alle Teile des Fahrzeugs richtig befestigt sind (☛ S.251)

Falls Sie während dieser Kontrollen eine Anomalie oder Funktionsstörung feststellen, konsultieren Sie das Kapitel INSTANDHALTUNG UND EINSTELLUNGEN dieses Handbuchs oder wenden Sie sich an einen Sherco-Vertragshändler.

KONTROLLE DES KÜHLFLÜSSIGKEITSSTANDS

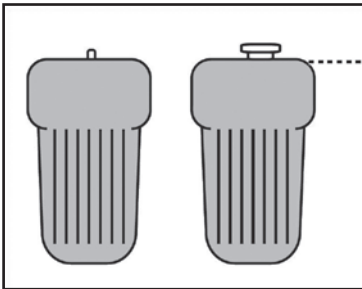

Motorrad horizontal

! ACHTUNG

- Heiße Kühlflüssigkeit kann schwere Verletzungen verursachen.
- Die Kühlflüssigkeit ist schädlich.
- Im Falle des Kontakts mit der Haut oder den Augen, eines Verschluckens oder bei Verletzungen, die von der heißen Kühlflüssigkeit verursacht wurden: **EINEN ARZT AUFSUCHEN**
- Schutzhandschuhe tragen.
- Nicht die Kühlflüssigkeit durch Wasser oder Frostschutzmittel ersetzen, dadurch kann Ihr Motor Schaden erleiden.
- Die Kontrolle und das Auffüllen von Kühlflüssigkeit bei kaltem Motor durchführen.
- Das Motorrad senkrecht auf eine horizontale Fläche stellen.
- Den Stopfen ① abschrauben.
- Die Entlüftungsschraube ② abschrauben.
- Füllen, bis die Flüssigkeit ohne Luft austritt

Kühlflüssigkeit

Motul® Motocool
Factory Line -35°C

Die Schraube ② wieder anbringen.

Entlüftungsschraube
Kühler

M6X8

8Nm

Flüssigkeit bis auf Höhe des Kühlers auffüllen.
Den Deckel ① wieder anbringen und seine
korrekte Position prüfen.

! ACHTUNG

*Es ist wichtig, diese Methode zu befolgen.
Das Fehlen von Kühlflüssigkeit oder das Vorhandensein
eines Lufteinschlusses im Kühler links kann zu
schwerwiegenden Schäden am Motor führen.*



Den Flüssigkeitsstand im Ausdehnungsgefäß prüfen.

Der Kühlflüssigkeitspegel muss die Markierung "LEVEL" erreichen.

Wenn der Flüssigkeitsstand nicht stimmt, den Deckel **3** abschrauben.

Flüssigkeit bis zur Markierung "LEVEL" auffüllen

Kühlflüssigkeit	Motul® Motocool Factory Line -35°C
-----------------	---------------------------------------

Den Deckel wieder festdrehen **3**.



KÜHLFLÜSSIGKEIT ABLASSEN

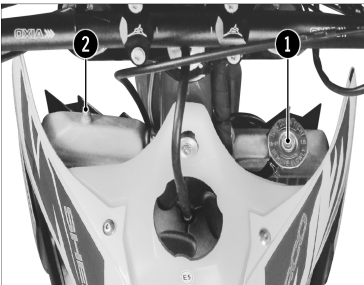

⚠ ACHTUNG

Sicherstellen, dass das Motorrad aufrecht und auf horizontalem Untergrund steht.

- Ein Auffanggefäß unter das Motorrad stellen.
- Den Deckel **1** und die Schraube **3** entfernen
- Die Kühlflüssigkeit ablaufen lassen

👁 HINWEIS

Zum Schutz der Umwelt die abgelassene Flüssigkeit in einer Sammelstelle abgeben.

KÜHLFLÜSSIGKEIT AUFFÜLLEN



- Die Entlüftungsschraube ② des linken Kühlers entfernen
- Durch die Öffnung des Deckels ① die neue Kühlflüssigkeit einfüllen.

Kühlflüssigkeit	Motul® Motocool Factory Line -35°C
-----------------	---------------------------------------

Sobald die Flüssigkeit ohne Luftblasen an der Schraube ② heraus fließt, die Schraube ③ mit einer neuen Dichtung wieder anbringen.

Entlüftungsschraube Kühler	M6X8	8Nm
-------------------------------	------	-----

- Mit dem Auffüllen fortfahren.
- Sobald der Füllstand erreicht ist: (Circa 1,1 Liter)
- Das Motorrad wieder auf den seitlichen Ständer stellen und wieder den Füllstand überprüfen

Motoreinstellung

PRÜFEN DES SPIELS DES GASZUGKABELS

■ Das Spiel des Gaszugkabels

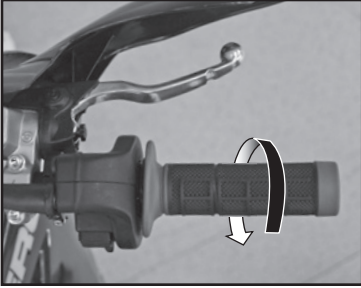

Lenker in gerader Position, sicherstellen, dass das Spiel am Gasgriff korrekt ist.

Spiel des Gaszugkabels	2...4mm
------------------------	---------

Falls es nicht korrekt ist, das Spiel des Gaszugkabels einstellen. (☛ unten)

Das Motorrad starten und im Leerlauf laufen lassen. Den Lenker drehen und sicherstellen, dass der Leerlauf konstant ist. Wenn sich die Drehzahl ändert, das Spiel des Gaszugkabels einstellen. (☛ S.211)

■ Das Spiel des Gaszugkabels einstellen

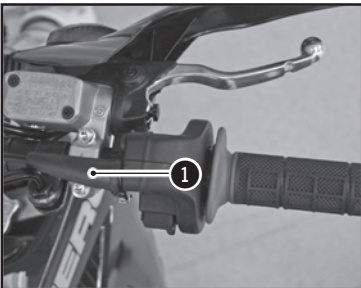

Die Spannung des Gaszugkabels im Bereich des Gasgriffs einstellen mit Hilfe des Spanners **1**.

Wenn dies nicht ausreicht, den Spanner direkt am Einspritzkörper einstellen

Instandhaltung des Motors

PRÜFEN DES MOTORÖLSTANDS

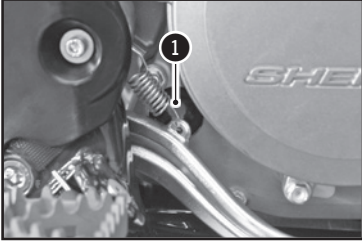

- Sicherstellen, dass das Motorrad aufrecht auf den 2 Rädern und auf horizontalem Untergrund steht.
- Den Motorölstand anhand der Kontrollleuchte **1** des Kupplungsgehäuses prüfen, wie in dem folgenden Schema dargestellt

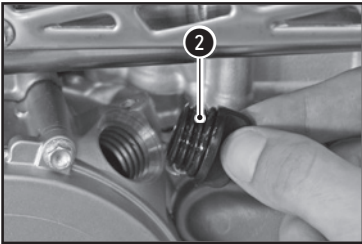

Falls notwendig,
Öl nachfüllen

- Den Einfüllstopfen für das Motoröl **2** vom Kupplungsgehäuse abschrauben

Füllstand bei warmem Motor

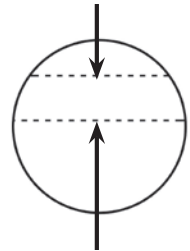

Füllstand bei kaltem Motor



Motoröl nachfüllen

Motoröl

SAE 10W40

⚠ ACHTUNG

- Öl schlechter Qualität kann Ihrem Motor schaden.
- Nicht mit dem Motorrad fahren, wenn der Ölstand unterhalb der Marke Minimum ist.

Instandhaltung des Motors

MOTORÖL ABLASSEN UND ÖLFILTER AUSTAUSCHEN

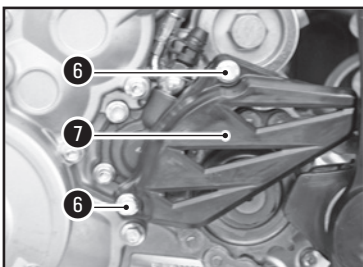
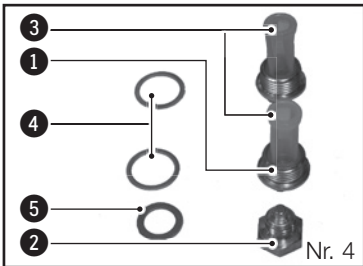
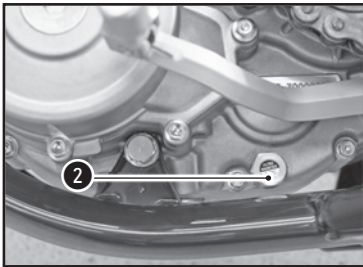
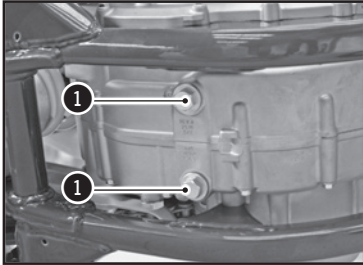

- Das warme Motoröl ablassen

 **ACHTUNG**

Schutzhandschuhe tragen.

- Das Motorrad aufrecht auf eine horizontale Fläche stellen.
- Ein Auffanggefäß für das gebrauchte Motoröl unter das Motorrad stellen.
- Die Ablasstopfen **1** abschrauben
- Den magnetischen Stopfen **2** abschrauben
- Die Vorfilter **3** entfernen
- Das Öl ablaufen lassen
- Die Schrauben **6** entfernen und den Kettenschutz **7** ausbauen

Instandhaltung des Motors

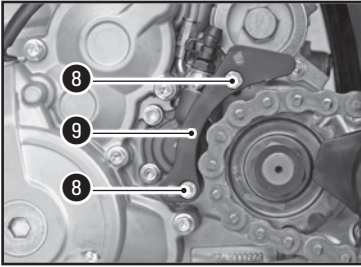

- Die Schrauben 8 (unterschiedliche Längen) entfernen und die Kettenführung 9 ausbauen
- Den Ölfilterstopfen 10 abschrauben.
- Den Ölfilter 11 mit einem Haken herausnehmen.
- Das Öl ablaufen lassen.
- Die Stopfen 1 und 2 mit einem Entfetter reinigen.
- Die Vorfilter 3 reinigen und prüfen, bei Bedarf austauschen.

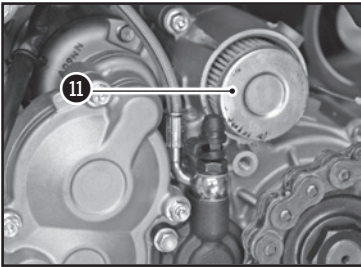
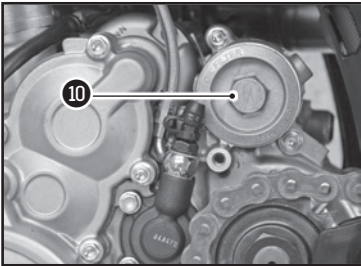

MOTORÖL EINFÜLLEN

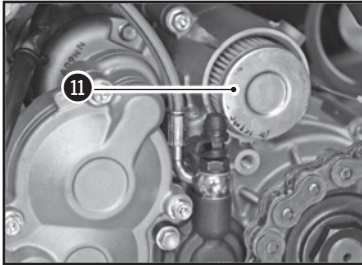

- Den neuen Ölfilter **11** in der richtigen Richtung wie auf dem Foto dargestellt anbringen.
- Den Stopfen **10** mit einem neuen O-Ring einsetzen.

Ölfilterstopfen	M45	15Nm
-----------------	-----	------

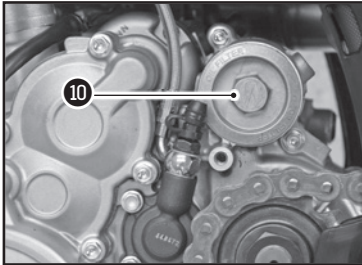

- Den Stopfen **12** mit einer neuen Dichtung einsetzen.

Magnetischer Stopfen	M12	15Nm
----------------------	-----	------

- Die Vorfilter **3** und die Stopfen **1** wie auf dem Foto Nr. 4 dargestellt wieder anbringen.

Stopfen 1	M19	22Nm
------------------	-----	------

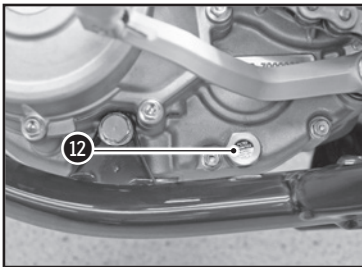

- Den Einfüllstopfen für das Motoröl **2** abschrauben. (☛ S.212)
- Mit Motoröl füllen

Motoröl	0,9l	SAE 10W40
---------	------	-----------

- Den Füllstand durch das Fenster füllen. (☛ S.212)
- Bei Bedarf nachfüllen.

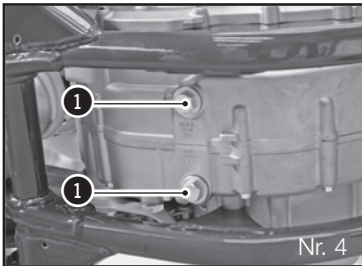

👁️ HINWEIS

Den Filter **11** bei jedem Ölwechsel unbedingt austauschen.

⚠️ ACHTUNG

Zum Schutz der Umwelt müssen benutzte Öle und Filter zu einer Sammelstelle gebracht werden und dürfen nicht in den Abfluss oder in die Natur gelangen.

Einstellungen am Rahmen

POSITION DES LENKERS

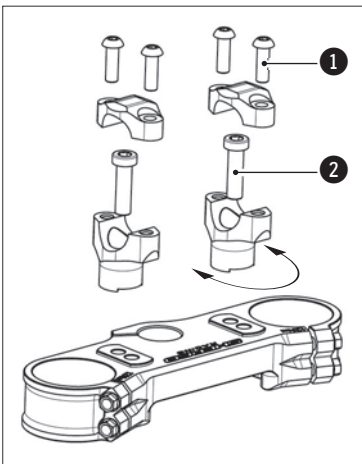
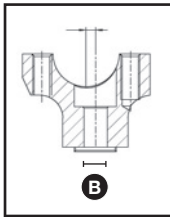
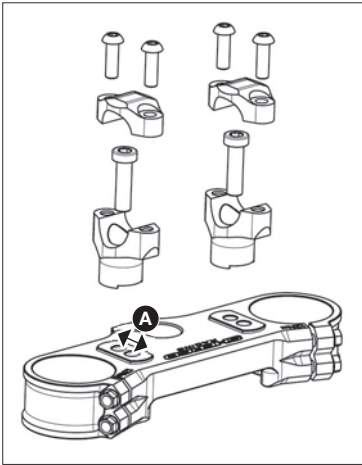

Die Gabel-T-Stücke haben zwei Löcher mit Abstand A.

Abstand zwischen den Löchern A	13mm
--------------------------------	------

Die Lenkerbrücken sind mit einem Abstand B exzentriert

Exzentrizität der Brücken B	4mm
-----------------------------	-----

Das Motorrad wird mit dem Lenker in der zurückgesetzten Position geliefert.

Die vier Schrauben ① entfernen. Die Lenkerflansche und die Gabel entfernen.

Die beiden Schrauben ② entfernen. Die Brücken in die gewünschte Stellung bringen.

Befestigungsschrauben der Brücken	M10x35	40Nm	Loctite® 243™
-----------------------------------	--------	------	---------------

Den Lenker und die Flansche wieder anbringen. Die vier Schrauben ① anbringen und gleichmäßig festziehen.

Befestigungsschrauben Lenkerflansche	M8x25	24Nm
--------------------------------------	-------	------

Der Lenker kann auch auf die Brücken ausgerichtet werden.

EINSTELLUNG DER LENKUNGSANSCHLÄGE

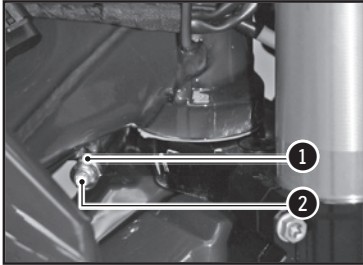

Der Lenkwinkel kann mittels der Einstellschrauben an den Innenseiten der Lenksäule verändert werden.

Die Mutter **1** lösen und die Schraube **2** anziehen, bis der gewünschte Lenkwinkel erzielt wurde.

Die Mutter anziehen und den gleichen Arbeitsgang an der anderen Seite durchführen.

Sicherungsmutter Lenkungsanschlag	M8	20Nm
--------------------------------------	----	------

EINSTELLEN DER RAHMENBASIS AUF DEN FAHRER

Standardgewicht des Normfahrers (inklusive Ausrüstung)	75 bis 85kg
--	-------------

Falls das Gewicht des Fahrers nicht dem entspricht, kann man dies durch das Anpassen der Steifheit der Federn (Gabel und Stoßdämpfer) ausgleichen.

EINSTELLEN DER DRUCKSTUFE DER GABEL



KAYABA

Die Schrauben **2** bestimmen das Verhalten der Gabel, wenn Druck aufgebaut wird. Drehen der Schrauben im Uhrzeigersinn erhöht die hydraulische Bremswirkung (und umgekehrt).

Die Kappen **1** am unteren Ende (WP) bzw. oberen Ende (KAYABA) der Arme der Gabel entfernen.

Drehen Sie die Schraube **2** bis zum Anschlag und dann wieder die entsprechende Anzahl an Klicks zurück.

Einstellen der Druckstufe KAYABA (Factory)	Komfort	20 Klicks
	Standard	12 Klicks
	Sport	8 Klicks

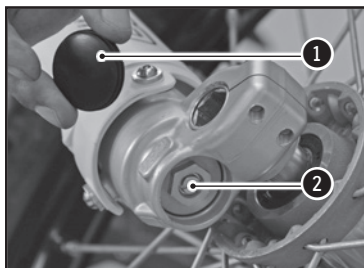

Einstellen der Druckstufe WP Suspension XPLOR Ø48mm (Racing)	Komfort	18 Klicks
	Standard	15 Klicks
	Sport	12 Klicks

Die Kappen **1** wieder einsetzen.

Einstellung Teil Rahmen

EINSTELLEN DER ZUGSTUFE DER GABEL

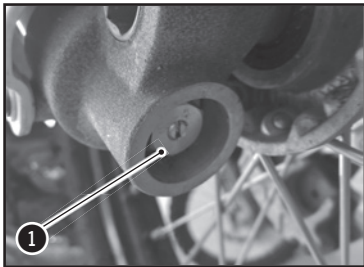
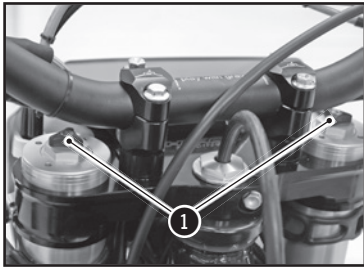

Die Einstellschrauben **1** bestimmen das Verhalten der Gabel, wenn Druck abgelassen wird. Drehen der Schrauben im Uhrzeigersinn erhöht die hydraulische Bremswirkung (und umgekehrt).

Die Einstellschrauben **1** befinden sich am oberen Ende (WP) bzw. unteren Ende (KAYABA) der Arme der Gabel.

Drehen Sie die Schraube **1** bis zum Anschlag und dann wieder die entsprechende Anzahl an Klicks zurück.

Einstellen der Zugstufe KAYABA (Factory)	Komfort	18 Klicks
	Standard	12 Klicks
	Sport	10 Klicks

Einstellen der Zugstufe WP Suspension XPLORE Ø48mm (Racing)	Komfort	18 Klicks
	Standard	15 Klicks
	Sport	12 Klicks

EINSTELLEN DER VORSPANNUNG DER FEDER DER GABEL



Mit der Einstellmutter kann die Vorspannung der Feder der Gabel eingestellt werden. Drehen der Mutter im Uhrzeigersinn erhöht die Vorspannung (und umgekehrt).

Die Mutter mit einem Maulschlüssel bis zum Anschlag gegen den Uhrzeigersinn drehen, dann um die entsprechende Anzahl von Drehungen schrauben.

Vorspannung der Feder WP Suspension XPLORE Ø48mm (Racing)	Komfort	0 Umdrehung
	Standard	0 Umdrehung
	Sport	2 Umdrehungen

EINSTELLEN DER DRUCKSTUFE DES STOSSDÄMPFERS BEI NIEDRIGER GESCHWINDIGKEIT

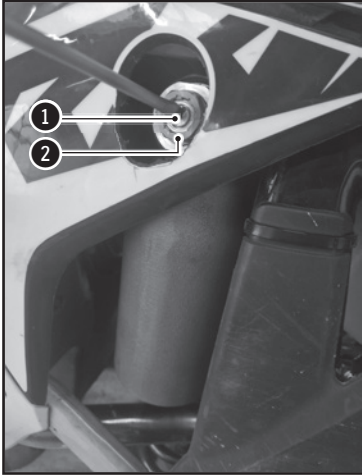

KAYABA

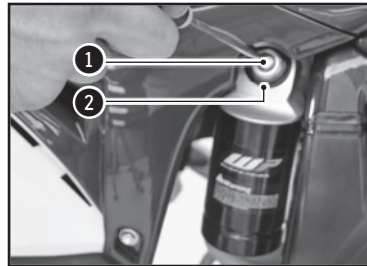

WP

Die Einstellschraube ① bestimmt das Verhalten des Stoßdämpfers bei langsamen Druckstufen (Empfindlichkeit). Drehen der Schraube im Uhrzeigersinn erhöht die hydraulische Bremswirkung (und umgekehrt).

Drehen Sie die Schraube ① mit einem Schraubendreher bis zum Anschlag und dann wieder die entsprechende Anzahl an Klicks zurück.

Nicht die Mutter ② lösen.

STOSSDÄMPFER WP (RACING)

STOSSDÄMPFER KAYABA (FACTORY)

Einstellen der langsamen Druckstufe	Komfort	20 Klicks
	Standard	14 Klicks
	Sport	12 Klicks

STOSSDÄMPFER WP (RACING)

Einstellen der langsamen Druckstufe	Komfort	20 Klicks
	Standard	15 Klicks
	Sport	12 Klicks

Einstellung Teil Rahmen

EINSTELLEN DER DRUCKSTUFE DES STOSSDÄMPFERS BEI HOHER GESCHWINDIGKEIT



KAYABA

Die Einstellschraube **1** bestimmt das Verhalten des Stoßdämpfers bei schneller Druckstufe (starke Stöße). Drehen der Schraube im Uhrzeigersinn erhöht die hydraulische Bremswirkung (und umgekehrt).

Drehen Sie die Schraube **1** mit einem Steckschlüssel bis zum Anschlag und dann wieder die entsprechende Anzahl an Klicks zurück.

Nicht die Mutter **2** lösen

STOSSDÄMPFER WP (RACING)

Einstellen der schnellen Druckstufe	Komfort	2,5 Umdrehungen
	Standard	2 Umdrehungen
	Sport	1,5 Umdrehungen

STOSSDÄMPFER KAYABA (FACTORY)

Einstellen der schnellen Druckstufe	Komfort	2,5 Umdrehungen
	Standard	1,5 Umdrehungen
	Sport	1 Umdrehung

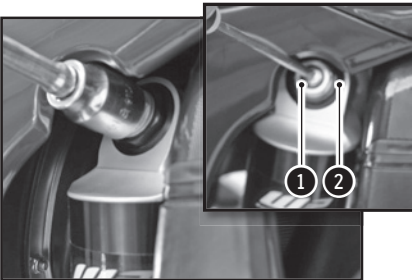

WP

EINSTELLUNG DER ZUGSTUFE DES STOSSDÄMPFERS

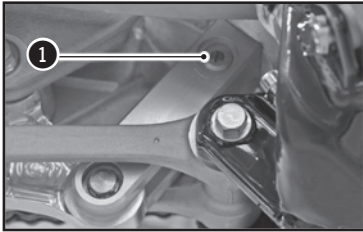

Die Einstellschraube ❶ bestimmt das Verhalten des Stoßdämpfers während der Zugstufe. Drehen der Schraube im Uhrzeigersinn erhöht die hydraulische Bremswirkung (und umgekehrt).

Drehen Sie die Schraube ❶ bis zum Anschlag und dann wieder die entsprechende Anzahl an Klicks zurück.

STOSSDÄMPFER WP (RACING)

Einstellung der Zugstufe	Komfort	15 Klicks
	Standard	13 Klicks
	Sport	11 Klicks

STOSSDÄMPFER KAYABA (FACTORY)

Einstellung der Zugstufe	Komfort	15 Klicks
	Standard	13 Klicks
	Sport	11 Klicks

PRÜFEN DER EINFEDERUNG DES STOSSDÄMPFERS BEI LEERGEWICHT

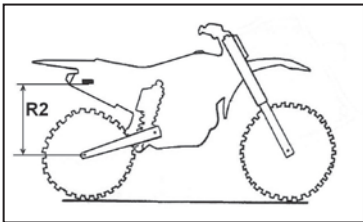
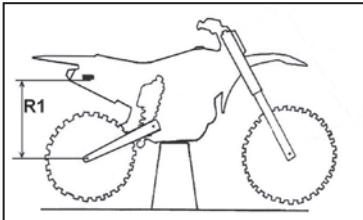

Das Motorrad auf den Dreifuß stellen

Den Abstand R1 zwischen einem festem Punkt am Rahmen und der Radachse messen.

Das Motorrad auf den Rädern stehend

Den Abstand R2 zwischen demselben festen Punkt am Rahmen und der Radachse messen. Die statische Einfederung entspricht der Differenz R1-R2.

Statische Einfederung	30mm
-----------------------	------

Falls die statische Einfederung davon abweicht, die Vorspannung des Stoßdämpfers entsprechend einstellen (☛ S.222)

Einstellung Teil Rahmen

PRÜFEN DER EINFEDERUNG DES STOSSDÄMPFERS UNTER BELASTUNG

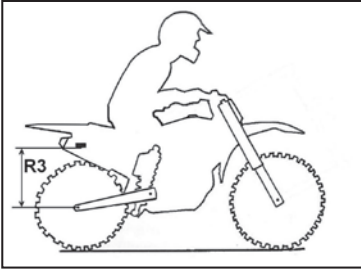

Der Fahrer sitzt auf dem Motorrad

Den Abstand R3 zwischen demselben festen Punkt am Rahmen und der Radachse messen. Die Einfederung unter Belastung entspricht der Differenz R1-R3.

Einfederung unter Belastung	95mm bis 105mm
-----------------------------	----------------

Falls die Einfederung unter Belastung davon abweicht, die Feder austauschen. (☛ S.222)

ÄNDERN DER VORSPANNUNG DES STOSSDÄMPFERS

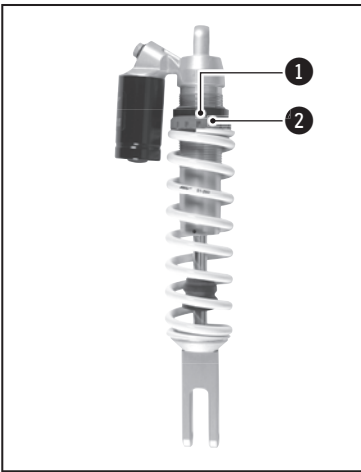

STOSSDÄMPFER WP (RACING)

Den Stoßdämpfer abmontieren und reinigen (☛ S.232).

Die Schelle ❶ abschrauben.

Den roten Plastikring ❷ zu- bzw. aufschrauben, je

Angaben	Um eine Umdrehung aufschrauben	Erhöht die Einfederung bei Leergewicht um 3mm
	Um eine Umdrehung zuschrauben	Vermindert die Einfederung bei Leergewicht um 3mm

nach gemessener Einfederung bei Leergewicht. Die Schelle ❶ wieder anziehen (Anzugsmoment der Schraube: 5Nm)

Den Stoßdämpfer wieder anbringen (☛ S.233)

Die Einfederung bei Leergewicht prüfen (☛ S.221)

STOSSDÄMPFER KAYABA (FACTORY)

Die Gegenmutter ❶ lösen.

Die Mutter ❷ zu- bzw. aufschrauben, je nach gemessener Einfederung bei Leergewicht.

Angaben	Um eine Umdrehung aufschrauben	Erhöht die Einfederung bei Leergewicht um 4mm	Die Gegenmutter ❶ wieder festziehen Den Stoßdämpfer wieder montieren Die Einfederung bei Leergewicht prüfen
	Um eine Umdrehung zuschrauben	Vermindert die Einfederung bei Leergewicht um 4mm	

DIE FEDER DES STOSSDÄMPFERS AUSWECHSELN

Den Stoßdämpfer abmontieren und reinigen:

Entsprechend Ihrem Gewicht eine Feder auswählen und einbauen.

Steifheit der Feder	WP	KYB
Gewicht des Fahrers (mit Ausrüstung): 65-75kg	48N/mm	46N/mm
Gewicht des Fahrers (mit Ausrüstung): 75-85kg	51N/mm	48N/mm
Gewicht des Fahrers (mit Ausrüstung): 85-95kg	54N/mm	50N/mm

Den Stoßdämpfer wieder montieren.

Die Einfederung unter Belastung prüfen
(☛ S.222)

Die Zugstufe einstellen (☛ S.221)

Instandhaltung Teil Rahmen

AUSBAU DER SITZBANK

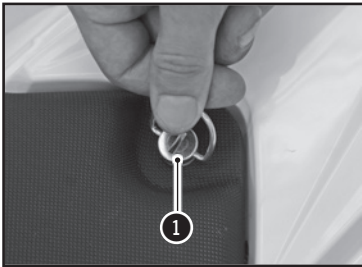

Die Dzeus-Schraube **1** der Sitzbank eine Vierteldrehung gegen den Uhrzeigersinn lösen. Die Sitzbank durch Ziehen zur Rückseite des Motorrads hin entfernen.

WIEDEREINBAU DER SITZBANK

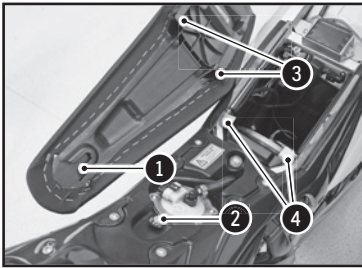

Ziehen Sie die Rückbank wieder nach vorne und vergewissern Sie sich, dass die Rille **1** in den Block **2** des Tanks eingeführt wird. Die Aussparungen **3** in der Sitzbank müssen in der dafür vorgesehenen Lasche der hinteren Öse **4** laufen.

Die Dzeus-Schraube eine Vierteldrehung im Uhrzeigersinn festdrehen.

ABBAUEN DES LUFTFILTERS

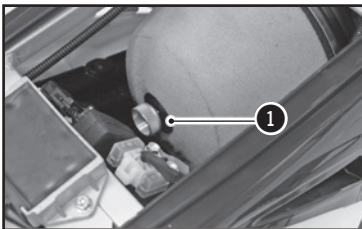

Der Luftfilter ist ein entscheidendes Element für das optimale Funktionieren Ihres Motors. Seine Instandhaltung ist daher sehr wichtig.

Ein verstopfter Luftfilter mindert die Leistung Ihres Motorrads, erhöht den Kraftstoffverbrauch und, was noch schlimmer ist, Verunreinigungen können in den Motor gelangen und dort zu einer vorzeitigen Abnutzung führen.

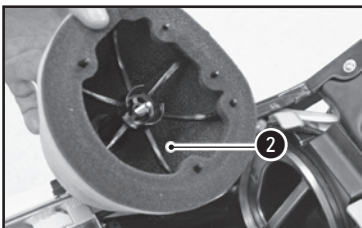

Die Sitzbank abmontieren (☛ oben)

Die Rändelschraube **1** entfernen.

Den Filter mit seiner Plastikhalterung **2** herausnehmen.

Den Filter von seiner Plastikhalterung lösen.

REINIGUNG DES FILTERS

Das Schaumstoffelement des Luftfilters mit einem speziellen Flüssigreinigungsmittel reinigen und trocknen lassen.

i INFO

Den Luftfilter nicht mit einem Lösemittel oder mit Benzin reinigen.

Luftfilter-Reinigungsmittel	Motul®-A1 Filtre Clean
-----------------------------	------------------------

i INFO

Den Filter nicht auswringen. Diesen nur drücken. Den Luftfilter mit einem Filteröl tränken

Filteröl	Motul® A2 Air Filter Oil
----------	--------------------------

Bei Bedarf das Innere des Filtergehäuses mit einem Lappen reinigen.

WIEDEREINBAU DES FILTERS

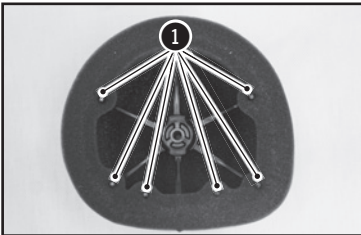

Das Filterelement wieder auf seiner Halterung anbringen. Darauf achten, dass es an den sechs Nasen **1** optimal angebracht ist.

An der Filtervorderseite einen Fettfilm auftragen.

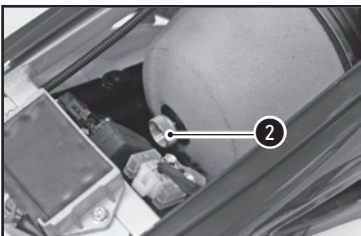

Den Filter mit seiner Halterung wieder anbringen, darauf achten, dass er optimal zentriert ist. Die Rändelschraube **2** wieder anbringen. Prüfen, ob der Luftfilter optimal platziert ist. Die Sitzbank wieder anbringen (☛ S.224)

Instandhaltung Teil Rahmen

AUSBAU DES KRAFTSTOFFTANKS

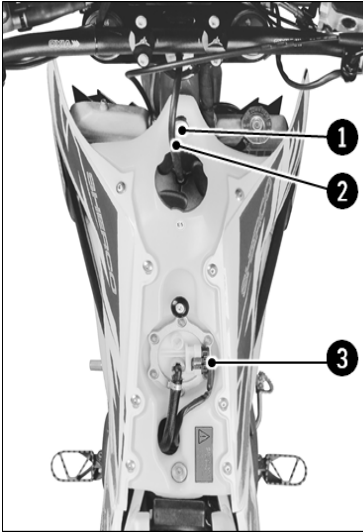

Die Sitzbank abmontieren (☛ S.224)

Die Tankschrauben ❶ entfernen.

Den Entlüftungsschlauch ❷ aus dem oberen Gabel-T-Stück herausziehen.

Den elektrischen Anschluss ❸ von der Kraftstoffpumpe abklemmen.

Die Benzinschlaucheinheit entfernen. Dazu den Anschluss ❹ drücken, dann die Schlaucheinheit ❺ ziehen.

! ACHTUNG

Achtung, Gefahr von Benzinspritzern. Halten Sie Ihr Gesicht nicht in die Achse des Benzinauslasses der Pumpe.

Darauf achten, dass keine Verschmutzungen in den Benzinschlauch gelangen. Dies könnte ein Festfressen der Einspritzdüse verursachen.

Die Schrauben ❻ von der rechten und linken Klemme entfernen.

Die beiden Klemmen seitlich von den Kühlern lösen und den Tank nach oben abnehmen. Dabei die Einheit Schlauch/elektrischer Anschluss durch den Tankschacht herausnehmen.

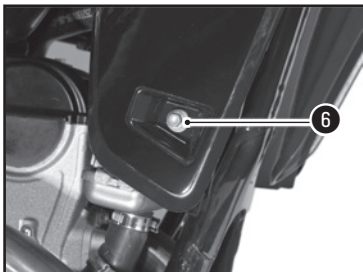
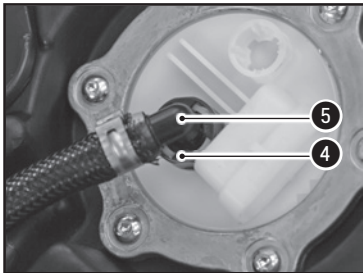

WIEDEREINBAU DES KRAFTSTOFFTANKS

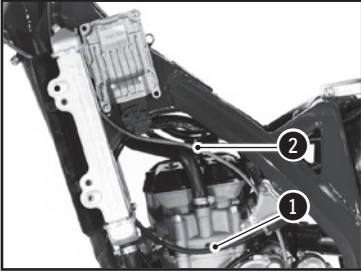

Sicherstellen, dass der Gaszug **1** und der Kupplungsschlauch **2** optimal verlegt sind.

Die Einheit Schlauch/elektrischer Anschluss durch den Tankschacht führen.

Den Tank durch Lösen der Kühlerklemmen montieren und sicherstellen, dass kein Kabel und kein Schlauch eingeklemmt sind.

Die Ausrichtung der Seitenplatten auf die Tankklemmen überprüfen.

Den elektrischen Anschluss **3** anklemmen und den Benzinschlauch **4** anschließen.

Die Tankschrauben **5** mit den Gummiringen anbringen.

Die Schrauben an den Kühlerklemmen anbringen

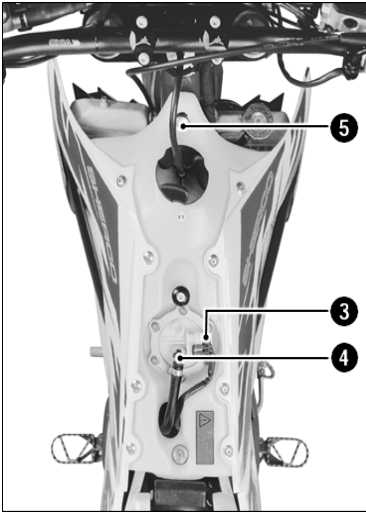

Rahmenschrauben	M6	10Nm
-----------------	----	------

Den Entlüftungsschlauch in das Loch im oberen T-Stück einführen.

Die Sitzbank wieder anbringen (☛ S.224)

ENTLEERUNG DER ARME DER GABEL

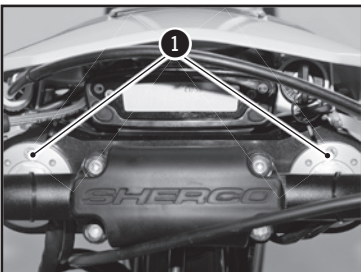

Nach einer gewissen Betriebszeit sammelt sich in der Gabel unter Druck stehende Luft an.

Alle 5 bis 10 Betriebsstunden (je nach Beanspruchung) ist diese zu entlüften.

Bei kalter, komplett entspannter Gabel die Schrauben **1** an jedem der Gabelstopfen entfernen und wieder anbringen.

Instandhaltung Teil Rahmen

REINIGUNG DER STAUBKAPPEN DER GABEL



Motorrad auf den Dreifuß stellen.

Das Vorderrad abmontieren (☛ S.234)

Die Schutzverkleidungen der Gabel abmontieren.
Die Staubkappen nach unten schieben.

Die Staubkappen und die Gabelrohre reinigen
und schmieren.

Universal-Schmiermittel Motul® P4 EZ Lub

Die Staubkappen wieder anbringen und
überschüssiges Öl abwischen.

Die Schutzverkleidungen der Gabel wieder
anbringen

Das Vorderrad wieder montieren (☛ S.234)

Das Motorrad vom Dreifuß nehmen.

PRÜFEN DES SPIELS DER LENKKOPFLAGER



Motorrad auf den Dreifuß stellen.

Die Arme der Gabel nach vorne und hinten
drücken.

In den Lenkkopflagern darf kein Spiel spürbar
sein.

Den Lenker von links nach rechts bewegen.

In den Lenkkopflagern darf kein Widerstand
spürbar sein.

In Falle eines Spiels und/oder Widerstands das
Spiel der Lager einstellen und/oder diese
wechseln.

Das Spiel der Lager einstellen (☛ S.229)

Das Motorrad vom Dreifuß nehmen.

EINSTELLEN DES SPIELS DER LENKKOPFLAGER

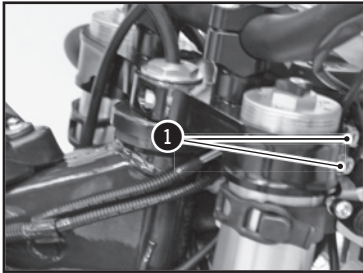
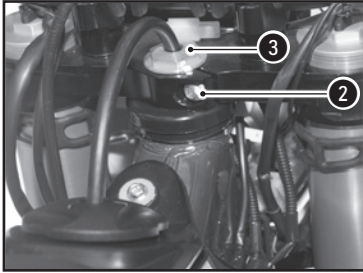

Motorrad auf den Dreifuß stellen.

Die Schrauben ① und ② lösen

Die Mutter ③ lösen und wieder festziehen

Lenkungsmutter	M20	30Nm
----------------	-----	------

Die Schrauben ① anziehen

Schraube des oberen T-Stücks der Gabel KAYABA	M8x35	12Nm
---	-------	------

Schraube des oberen T-Stücks der Gabel WP	M8x35	17Nm
---	-------	------

Die Schraube ② anziehen

Schraube des oberen T-Stücks	M8x30	17Nm	Loctite® 243™
------------------------------	-------	------	------------------

Das Spiel der Lenkkopflager prüfen (☛ S.228)

Das Motorrad vom Dreifuß nehmen.

HINWEIS

Die Lager müssen mindestens einmal pro Jahr eingefettet werden.

REINIGUNG DER KETTE

Eine regelmäßige Reinigung der Kette verlängert deren Lebensdauer beträchtlich.

Die Kette reinigen und Schmiermittel für Kette

Kettenreinigungsmittel Motul®

Schmiermittelspray für Ketten C3 Chain Lub OffRoad

PRÜFEN DER KETTENSPIESUNG

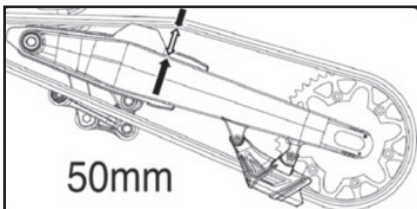

Motorrad auf den Dreifuß stellen.

Die Kette nach oben drücken und die Kettenspannung messen, wie in dem Schema dargestellt.

Kettenspannung	50mm...53mm
----------------	-------------

Falls die Kettenspannung nicht korrekt ist, stellen Sie diese ein. (☛ S.230)

Ansonsten das Motorrad vom Dreifuß nehmen.

Instandhaltung Teil Rahmen

EINSTELLEN DER KETTENSPIANNUNG

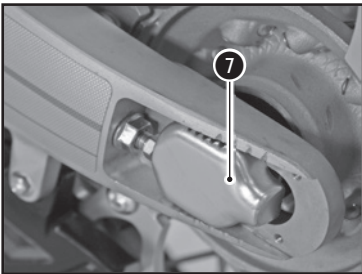
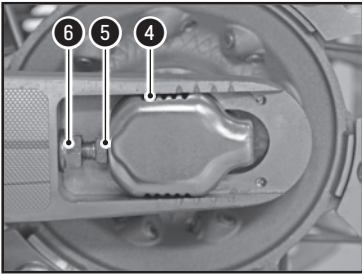
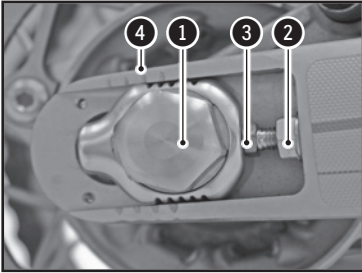

⚠ ACHTUNG

Eine nicht korrekte Kettenspannung kann mechanische Schäden hervorrufen.

Motorrad auf den Dreifuß stellen.

Die Mutter **1** lösen

Die Muttern **2** lösen

Die Schrauben **3** lösen oder anziehen, bis die Kette die korrekte Spannung hat

Kettenspannung	50mm...53mm
----------------	-------------

Die Symmetrie der beiden Seiten anhand der Markierungen **4** überprüfen

Die Schrauben **5** anziehen

Die Mutter **6** festziehen

Mutter Hinterachse	M24	100Nm
--------------------	-----	-------

Das Motorrad vom Dreifuß nehmen.

👁 HINWEIS

*Das Schiebeteil **7** dient der Anpassung an längere Ketten durch Drehen um 180°.*

EINSTELLUNG DER KUPPLUNG

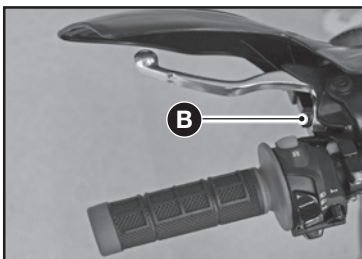

Die Position des Hebels kann an die Bedürfnisse des Fahrers angepasst werden.

- Drehen des Rändelrads **B** im Uhrzeigersinn führt zu einer Annäherung des Hebels.

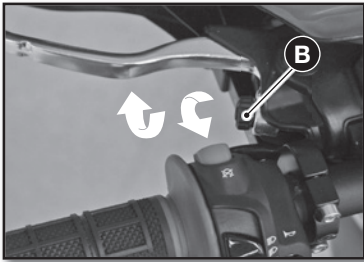

- Drehen des Rändelrads **B** gegen den Uhrzeigersinn führt zu einem Entfernen des Hebels

Schutz A	≥3mm
----------	------

PRÜFEN DES KUPPLUNGSFLÜSSIGKEITSSTANDS

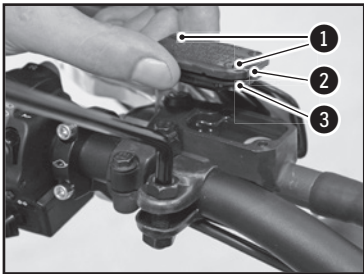

ACHTUNG

- Die Hydraulikflüssigkeit ist stark ätzend
Sie kann gefährlich für die Haut sein.
- Die Empfehlungen auf der Verpackung gründlich lesen

Den Hauptzylinder horizontal positionieren.

- Die beiden Schrauben **1**, den Deckel **2** und die Membran **3** entfernen
- Den Flüssigkeitsstand prüfen und bei Bedarf Flüssigkeit nachfüllen.

Bremsflüssigkeitsstand unter dem Rand des Behälters.	4mm
--	-----

Motul® Bremsflüssigkeit DOT 4

- Den Deckel mit der Membran und den zwei Schrauben wieder anbringen.

Instandhaltung Teil Rahmen

AUSBAU DES STOSSDÄMPFERS

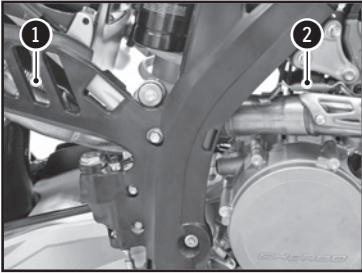

Motorrad auf den Dreifuß stellen.

Abbau der rechten Seitenplatte

Die Feder **1** des Stoßdämpfers und die Feder **2** des Zwischenglieds aushängen.

Die Schrauben **3** und **4** entfernen. Den Schalldämpfer am Auspuff und das Zwischenglied entfernen.

ACHTUNG

Den Schalldämpfer nicht unmittelbar nach dem Betrieb des Motorrads abbauen. Risiko schwerer Verbrennungen.

Die Achse **5** abmontieren.

Die Schraube **6** entfernen.

Die obere Stoßdämpferschraube entfernen.

Den Stoßdämpfer von oben aus abnehmen.

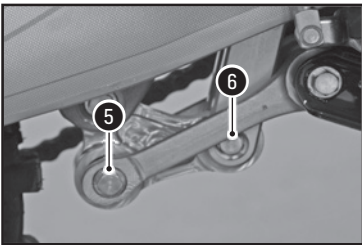
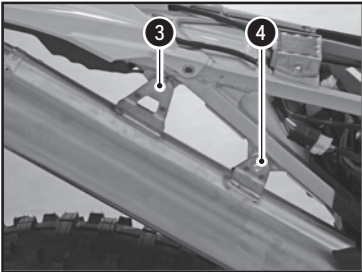

WIEDEREINBAU DES STOSSDÄMPFERS

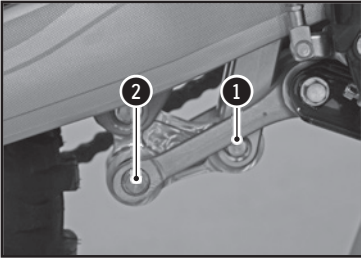

Den Stoßdämpfer von oben aus positionieren.
Die obere Stoßdämpferschraube anbringen und festziehen.

Obere Stoßdämpferschraube	M10	40Nm	Loctite® 2701
---------------------------	-----	------	---------------

Den Delta-Schwingarm und den H-Schwingarm positionieren.

Die Schraube **1** anbringen und festziehen.

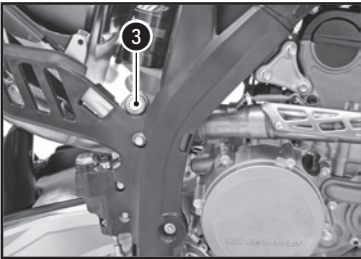

Untere Stoßdämpferschraube	M10	40Nm	Loctite® 2701
----------------------------	-----	------	---------------

Die Schraube **2** anbringen und festziehen.

Achse des Schwingarms	M12	40Nm	
-----------------------	-----	------	--

Das Auspuff-Zwischenglied wieder anbringen und die Schraube **3** einsetzen, ohne sie festzuziehen.

Den hinteren Schalldämpfer wieder anbringen und die Schrauben **4** mit den selbstsichernden Muttern anziehen.

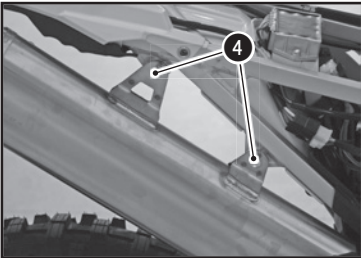

Rahmenschrauben	M6	10Nm	
-----------------	----	------	--

Die Feder **5** befestigen.

Die Feder des Stoßdämpfers **6** befestigen.

Die Befestigungsschraube des Zwischenglieds **4** festziehen

Rahmenschrauben	M6	10Nm	
-----------------	----	------	--

Wiederanbringen der rechten Seitenplatte.

Das Motorrad vom Dreifuß nehmen.

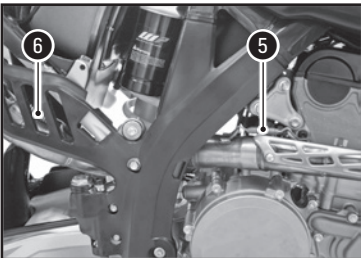

Räder, Reifen

AUSBAU DES VORDERRADS

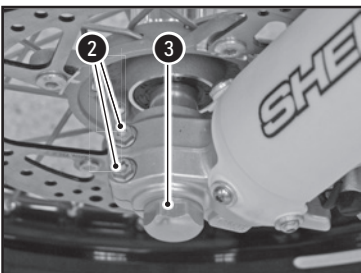
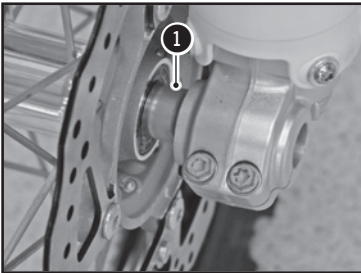
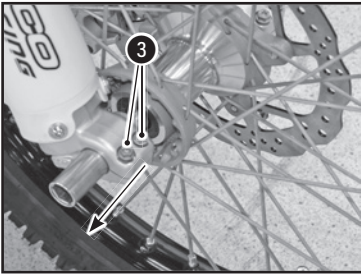
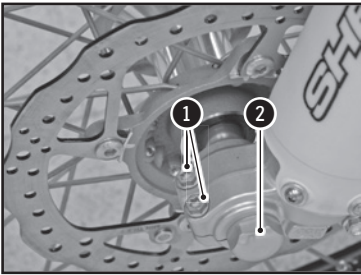

Motorrad auf den Dreifuß stellen.

Die beiden Schrauben ❶ und die Mutter ❷ lösen.

Die beiden Schrauben ❸ lösen.

Die Achse von der rechten Seite aus herausnehmen.

Das Rad von der Gabel nehmen.

! ACHTUNG

Bei abmontiertem Vorderrad nicht den Hebel für die Vorderradbremse betätigen.

WIEDEREINBAU DES VORDERRADS

Sicherstellen, dass die Bremscheiben nicht mit Öl oder Fett verschmutzt sind. Falls doch, die Scheiben mit Reinigungsmittel für Bremsen reinigen.

Reinigungsmittel für Bremsen	Motul® P2 Brake Clean
------------------------------	-----------------------

Den Abstandshalter ❶ an der linken Seite der Radname anbringen

Das Vorderrad in der Gabel anbringen, die Achse zunächst einfetten und dann montieren.

Die Schrauben ❷ anziehen

Schraube am unteren Ende der Gabel	M8	12Nm
------------------------------------	----	------

Die Mutter ❸ einsetzen und festziehen

Mutter der Achse des Vorderrads	M20	25Nm
---------------------------------	-----	------

Die Schrauben an der rechten Motorradseite festziehen

Schraube am unteren Ende der Gabel	M8	12Nm
------------------------------------	----	------

Mehrmals den Hebel der Vorderradbremse betätigen, bis die Bremsbeläge die Scheibe berühren.

Das Motorrad vom Dreifuß nehmen und die Gabel mehrmals nach unten drücken.

AUSBAU DES HINTERRADS

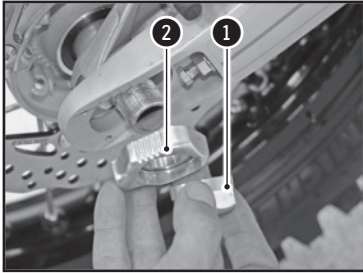

Das Motorrad auf dem Dreifuß anbringen.

- Die Mutter **1** lösen und das Schiebeteil **2** herausnehmen
- Mit einem Nylon-Hammer gegen die Achse **3** klopfen
- Die Achse herausnehmen
- Das Rad so weit wie möglich nach vorne verschieben
- Die Kette und das Rad herausnehmen.

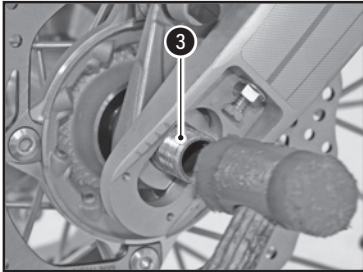

! ACHTUNG

Bei abmontiertem Hinterrad nicht das Pedal für die Hinterradbremse betätigen.

WIEDEREINBAU DES HINTERRADS

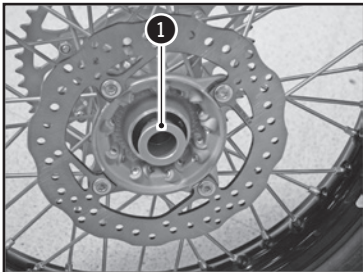

Sicherstellen, dass die Bremsscheiben nicht mit Öl oder Fett verschmutzt sind. Falls doch, die Scheiben mit Reinigungsmittel für Bremsen reinigen.

Reinigungsmittel für Bremsen

Motul® P2 Brake Clean

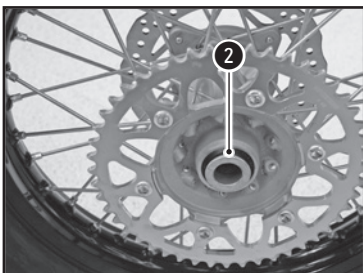

Sicherstellen, dass die beiden Abstandshalter **1** und **2** der Räder optimal positioniert sind.

Räder, Reifen

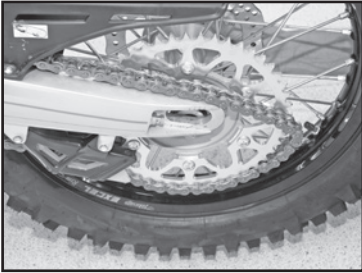

Das Rad im Schwingarm anbringen, die Achse zunächst einfetten und dann einführen.

Die Kette anbringen.

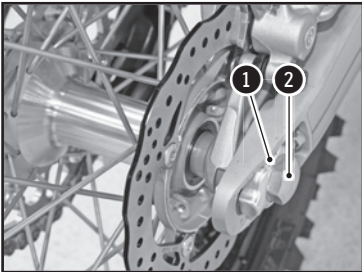

Die Kettenspanner **1** positionieren und die Mutter **2** anbringen, aber noch nicht festziehen.

Die Kettenspannung prüfen (☛ S.229)

Die Mutter **2** festziehen.

Mutter der Achse des Hinterrads	M24	100Nm
---------------------------------	-----	-------

Mehrmals das Pedal der Hinterradbremse betätigen, bis die Bremsbeläge die Scheibe berühren.

Das Motorrad vom Dreifuß nehmen.

KONTROLLE DES REIFENDRUCKS



Regelmäßig mit einem Präzisionsmanometer den Druck in den Reifen prüfen.

- Den Stopfen des Ventils entfernen.
- Den Reifendruck bei kaltem Reifen prüfen.

Reifendruck für den Einsatz im Gelände

Vorne	0,9bar
Hinten	0,9bar

Falls der Druck nicht den Werten in der obigen Tabelle entspricht:

- Den Druck korrigieren
- Den Stopfen des Ventils wieder anbringen.

VERSCHLEISS UND SCHÄDEN

- Regelmäßig die Tiefe des Laufflächenprofils kontrollieren.

Tiefe des Laufflächenprofils	≥3mm
------------------------------	------

Falls die Tiefe unterhalb des angegebenen Wertes liegt :

- Den Reifen wechseln

Sicherstellen, dass der Reifen keine Einschnitte, Schnittspalte, Nägel, spitze Objekte oder Brüche aufweist.

Falls der Reifen beschädigt ist :

- Den Reifen wechseln

ÜBERPRÜFUNG DER SPEICHENSPANNUNG



Die Kontrolle und das Spannen der Speichen nicht vernachlässigen

! ACHTUNG

Die optimale Spannung garantiert stabiles und sicheres Fahren.

- Vor und nach jedem Einsatz des Motorrads die Speichen prüfen, vor allem wenn das Motorrad neu ist oder bei einer Änderung des Wendekreises.
- Mit einem Schraubendreher leicht gegen jede der Speichen klopfen. Der Ton muss klar sein.
- Falls dieser dumpf ist, die Speichen von einem Sherco-Vertragshändler neu spannen lassen

ÜBERPRÜFUNG DES SPIELS DER VORDERRADBREMSE

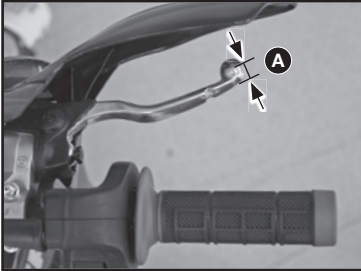

Den Hebel zum Lenker hin ziehen und das Spiel prüfen **A**

Spiel des Hebels der Vorderradbremse	≥3mm
--------------------------------------	------

Falls das Spiel nicht den Angaben entspricht, beachten Sie bitte die folgenden Anweisungen:

EINSTELLEN DES SPIELS DER VORDERRADBREMSE

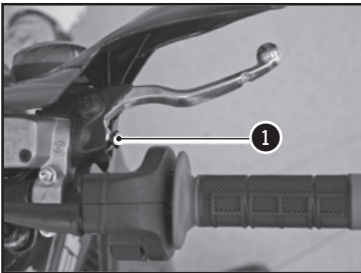

Das Spiel mittels der Stellschraube **1** einstellen

- Die Schraube im Uhrzeigersinn drehen, um den Hebel vom Lenker zu entfernen
- Die Schraube gegen den Uhrzeigersinn drehen, um den Hebel an den Lenker anzunähern.

KONTROLLE DES FLÜSSIGKEITSSTANDS DER VORDERRADBREMSE



Den Behälter in horizontale Stellung bringen.

Den Flüssigkeitsstand an der Anzeige prüfen.

Sicherstellen, dass die Flüssigkeit (zwischen den beiden Pfeilen) eher bis zum oberen Pfeil steht.



Falls der Stand unterhalb der Markierung MIN liegt, gemäß den folgenden Anweisungen Flüssigkeit nachfüllen.

HINZUFÜGEN VON BREMSFLÜSSIGKEIT VORN

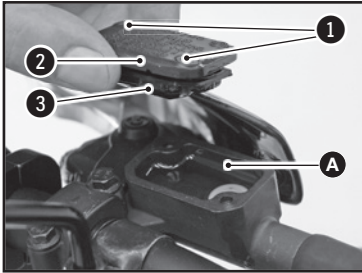

ACHTUNG

- Die *Hydraulikflüssigkeit* ist stark ätzend.
- Sie kann eine Gefahr für die Haut darstellen.
- Die Empfehlungen auf der Verpackung gründlich lesen

- Die beiden Schrauben ① lösen.
- Den Deckel ② mit seiner Membran ③ entfernen.
- Den Behälter bis zur Markierung A mit Flüssigkeit füllen.

Bremsflüssigkeitsstand unter dem Rand des Behälters.	5mm
--	-----

Motul® Bremsflüssigkeit DOT 4

- Die Membran, den Deckel und die beiden Schrauben wieder anbringen.

EINSTELLUNG DER POSITION DES PEDALS DER HINTERRADBREMSE

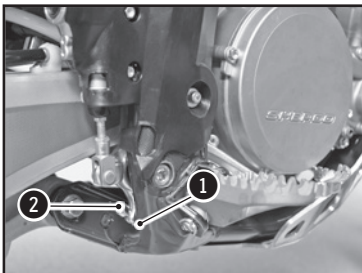

Die Position des Bremspedals wird folgendermaßen eingestellt: Die Gegenmutter ① lösen, dann die Schraube ② zu- oder aufschrauben, bis die gewünschte Position erreicht ist.

Sobald das Pedal eingestellt ist, die Mutter anziehen

Mutter für den Bremspedalanschlag	M6	10Nm
-----------------------------------	----	------

Das Spiel prüfen (☛ unten)

ÜBERPRÜFUNG DES SPIELS DES PEDALS DER HINTERRADBREMSE

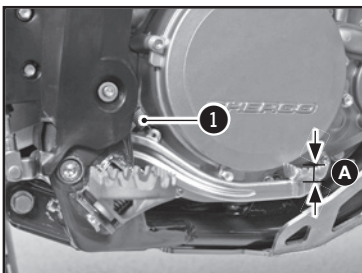

- Die Feder ① aushängen
- Das Pedal mehrmals betätigen

Spiel des Pedals der Hinterradbremse	3mm ≥ A ≥5mm
--------------------------------------	-----------------

- Die Feder ① befestigen

Falls das Spiel nicht den Angaben entspricht, siehe Spieleinstellung. (☛ S.240)

Bremsen

EINSTELLUNG DES SPIELS

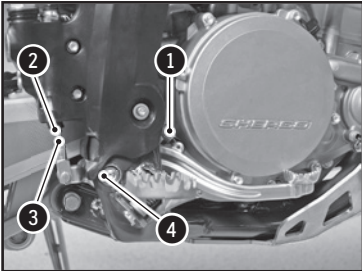

- Die Feder **1** aushängen
- Die Mutter **2** lösen und die Stange **3** drehen, bis das Spiel korrekt eingestellt ist.

Spiel des Pedals der Hinterradbremse	3mm \geq A \geq 5mm
--------------------------------------	-----------------------------------

Die Stange **3** feststellen und die Mutter **2** anziehen.

Mutter 2	M6	10Nm
-----------------	----	------

- Die Feder **1** einhängen

KONTROLLE DES FLÜSSIGKEITSSTANDS DER HINTERRADBREMSE

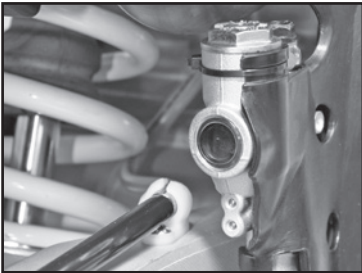

Das Motorrad auf eine ebene Fläche stellen.
Den Flüssigkeitsstand an der Anzeige prüfen.
Sicherstellen, dass die Flüssigkeit (zwischen den beiden Pfeilen) eher bis zum oberen Pfeil steht.



Falls der Stand unterhalb der Markierung MIN liegt, gemäß den folgenden Anweisungen Flüssigkeit nachfüllen

HINZUFÜGEN VON BREMSFLÜSSIGKEIT HINTEN

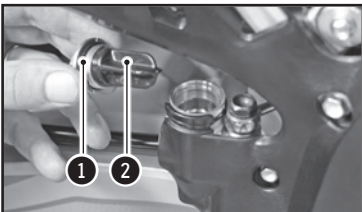

Den Stopfen **1** mit seiner Membran **2** entfernen.
Flüssigkeit bis zur Markierung nachfüllen **A**

Motul® Bremsflüssigkeit DOT 4

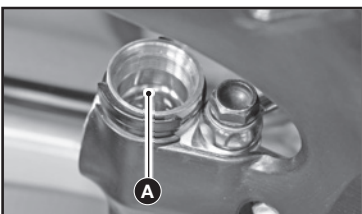

- Die Membran und den Deckel mit seinem O-Ring wieder anbringen.

AUSBAU DER BREMSBELÄGE VORN UND HINTEN

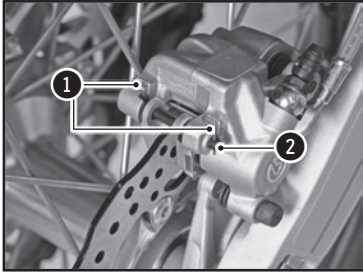

- Die Clips **1** und die Achse **2** entfernen.
- Die Bremsbeläge entfernen.

Nicht auf den Hebel der Vorderradbremse bzw. auf das Pedal der Hinterradbremse drücken, wenn die Beläge entfernt sind.

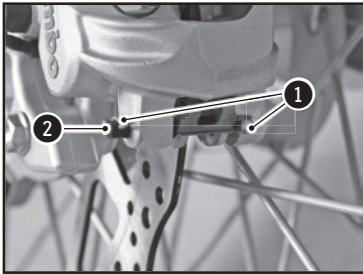

KONTROLLE DER BREMSBELÄGE VORN UND HINTEN

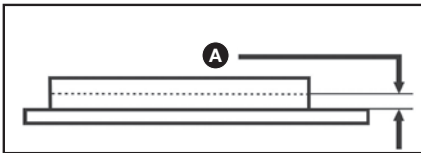

Die Bremsbeläge auf Abnutzung untersuchen

Mindeststärke der Bremsbeläge	A $\geq 1\text{mm}$
-------------------------------	----------------------------

Falls ein Austausch erforderlich ist, die Bremsbeläge immer paarweise wechseln.

AUSTAUSCHEN DER BREMSBELÄGE VORN UND HINTEN

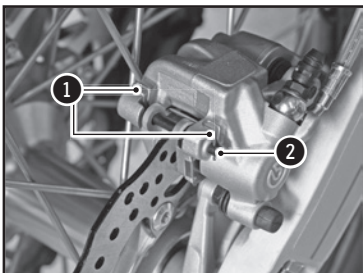

Sicherstellen, dass die Bremsscheiben nicht mit Öl oder Fett verschmutzt sind. Falls doch, die Scheiben mit Reinigungsmittel für Bremsen reinigen.

Reinigungsmittel für Bremsen	Motul® P2 Brake Clean
------------------------------	-----------------------

Bremsen

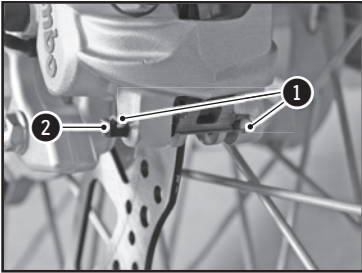

Neue Bremsbeläge anbringen

Die beiden Achsen **2** und die Clips **1** wieder anbringen

Den Stand der Bremsflüssigkeit prüfen und bei Bedarf Flüssigkeit nachfüllen. (☛ S.238 und S.267)

! ACHTUNG

Das Motorrad nicht betreiben, während der Bremshebel und das Pedal nicht funktionieren. Mehrmals mit dem Hebel/Pedal „pumpen“, bis die Bremsbeläge an den Bremsscheiben anliegen.

Instandhaltung Stromkreis

AUSBAU DES AKKUS

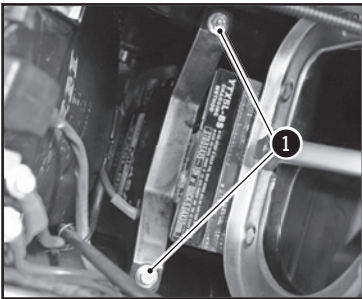

Sämtliche Stromverbraucher ausschalten und den Motor ausstellen.

! ACHTUNG

Bei ausgeschaltetem und nicht bewegtem Motorrad mindestens 30 Sekunden warten, bis das Keyless-System jeglichen Kontakt trennt.

Große Gefahr der Beschädigung des Rechners (ECU).

- Die Sitzbank abmontieren (☛ S.224)
- Den Luftfilter ausbauen (☛ S.224).

Der Akku befindet sich am Boden des Filtergehäuses.

- Die beiden Schrauben **1** am Halteteil des Akkus entfernen.
- Das Minuskabel **2** vom Akku abklemmen.
- Das Pluskabel **3** vom Akku abklemmen.
- Den Akku von oben aus entnehmen.

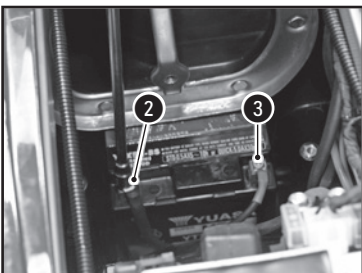

Instandhaltung Stromkreis

EINBAU DES AKKUS

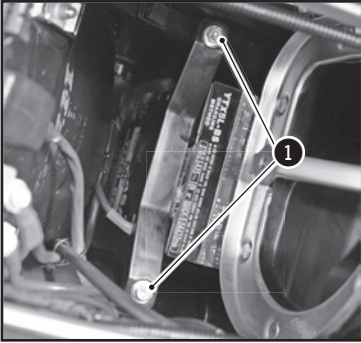

- Den Akku in sein Gehäuse einführen.
- Das Pluskabel am Akku anschließen.
- Das Minuskabel an den Akku anschließen.
- Das Halteteil des Akkus anbringen und die beiden Schrauben ❶ anziehen.

Rahmenschrauben	M6	10Nm
-----------------	----	------

- Die Verlegung der Batteriekabel überprüfen, so dass sie bei Arbeiten am Luftfilter nicht stören.
- Den Luftfilter wieder einbauen (☛ S.225).
- Die Sitzbank wieder anbringen (☛ S.224).

LADEN DES AKKUS

Der Akku ist wartungsfrei. Falls das Fahrzeug längere Zeit nicht benutzt wird, sollte der Akku abgeklemmt in an einem trockenen Ort aufbewahrt werden. Ausbau des Akkus (☛ S.242)

Mit einem Voltmeter die Akkuspannung prüfen :

Akkuspannung	>12.5V
--------------	--------

Falls die Spannung nicht ausreicht, den Akku ausbauen und mit einem Ladegerät aufladen.

Laden des Akkus (12V)	0.5A Innerhalb von 10 Stunden oder 5A innerhalb von 30 Min
-----------------------	--

Nach Abschluss des Ladevorgangs das Ladegerät abklemmen.

Den Akku installieren (☛ oben).

Instandhaltung Stromkreis

HAUPTSICHERUNG AUSWECHSELN

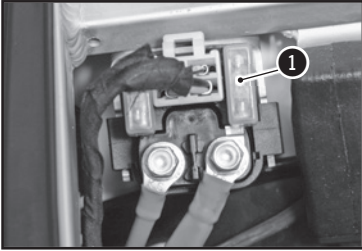

Die Sitzbank abmontieren (☛ S.224)

Die Hauptsicherung ① liegt am Anlasserrelais.

Die defekte Sicherung entfernen und durch eine neue Sicherung derselben Stärke ersetzen.

Hauptsicherung 30A

Eine neue Reservesicherung in den Sicherungskasten legen.

- Die Sitzbank wieder anbringen (☛ S.224).

DIE SICHERUNG DES LICHT-KABELSTRANGS AUSWECHSELN

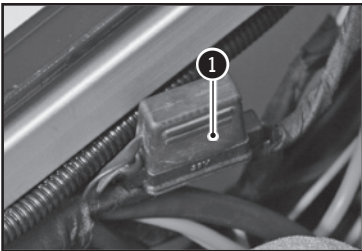

Die Sitzbank abmontieren (☛ S.224)

Die Sicherung des Licht-Kabelstrangs ① liegt unterhalb der oberen Stütze der hinteren Öse an der rechten Motorradseite.

Die defekte Sicherung entfernen und durch eine neue Sicherung derselben Stärke ersetzen.

Sicherung des Licht-Kabelstrangs 15A

- Die Sitzbank wieder anbringen (☛ S.224).

AUSBAU DER SCHEINWERFERPLATTE

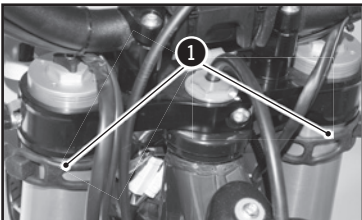

Den Kontakt auf off stellen.

Die Gummielemente rechts und links ① zu beiden Seiten der Gabel öffnen.

Die Einheit Bremschlauch/Zählerkabel von der oberen und unteren Führung lösen.

Die Scheinwerferplatte nach oben abheben

Den Anschluss ② abklemmen und die Scheinwerferplatte entfernen

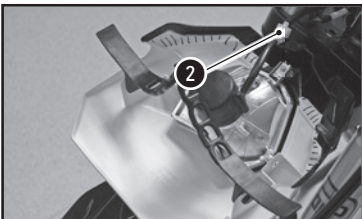

WIEDEREINBAU DER SCHEINWERFERPLATTE

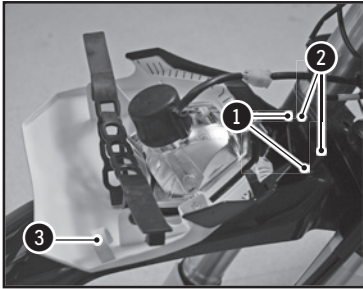

Den elektrischen Anschluss anklemmen.

Die Scheinwerferplatte einführen, dabei sicherstellen, dass die Löcher **1** der Scheinwerferplatte an den Stiften **2** des Schutzblechs liegen.

Die Einheit Bremschlauch/Zählerkabel durch die oberen und unteren Führungen **3** ziehen.

Die Gummiflansche anbringen.

Die Einstellung der Reichweite des Scheinwerfers kontrollieren (☛ S.246)

AUSWECHSELN DER LAMPE DES SCHEINWERFERS ODER DES STANDLICHTS

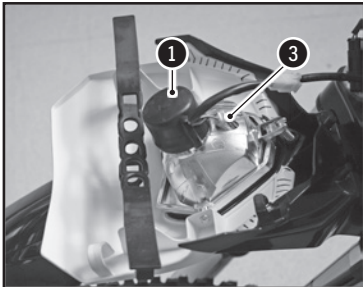

Die Scheinwerferplatte und den Scheinwerfer abnehmen (☛ S.244)

Den Gummischutz **1** entfernen

Die Hülse eine Vierteldrehung gegen den Uhrzeigersinn drehen, um sie aus dem Scheinwerfer zu nehmen.

Leicht auf die Lampe drücken, diese dabei gegen den Uhrzeigersinn drehen und sie aus der Hülse nehmen.

Eine neue Lampe **2** einsetzen.

Scheinwerferlampe S2	12V 35/35W
----------------------	------------

Die Hülse mit der Lampe im Uhrzeigersinn in den Scheinwerfer einschrauben.

Den Gummischutz **1** wieder anbringen.

Das Standlicht **3** wird einfach ausgetauscht, indem man die Hülse vom Reflektor abnimmt.

Standlicht W5W	12V 5W
----------------	--------

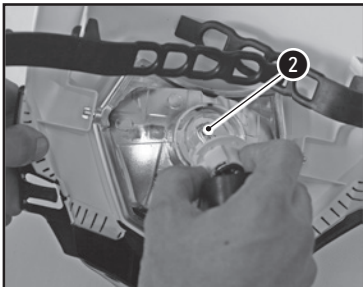

Die Scheinwerferplatte und den Scheinwerfer wieder anbringen (☛ oben)

Instandhaltung Stromkreis

REICHWEITE DES SCHEINWERFERS EINSTELLEN

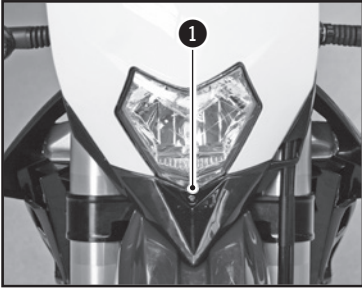

Die Reichweite wird an einem betriebsbereiten Motorrad mit darauf sitzendem Fahrer eingestellt.

Für das Einstellen der Reichweite des Scheinwerfers die Schraube **1** an der Scheinwerferunterseite hinein- oder herausdrehen.

Das Hineindreihen der Schraube **1** erhöht die Reichweite des Scheinwerfers.

Das Herausdrehen der Schraube **1** vermindert die Reichweite des Scheinwerfers.

DIE BATTERIE DES KILOMETERZÄHLERS ERSETZEN

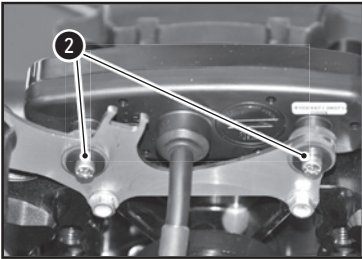
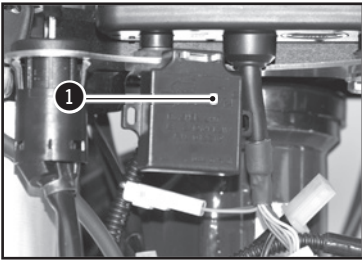

1. Die Scheinwerferplatte und den Scheinwerfer abnehmen (☛ S.244)
2. Die Blinkersteuerung **1** herausnehmen, um Zugriff auf die Schraube des Kilometerzähler zu erhalten (250-300 SEF).
3. Die Schrauben **2** entfernen und den Kilometerzähler nach oben herausziehen.
4. Die 3 Verbinder vom Zähler abklemmen.
5. Den Zähler mithilfe eines Teils öffnen.

6. Eine neue Batterie einsetzen (Markierung an der Oberseite)

Batterie des Kilometerzählers CR 2032	3V
---------------------------------------	----

7. Die Abdeckung wieder anbringen, darauf achten, den Silikonring nicht zu beschädigen.
8. Sicherstellen, dass der Kilometerzähler funktioniert.
9. Die Verbinder wieder an den Zähler anschließen.
10. Den Zähler wieder an der Halterung anbringen.
11. Die Schrauben **2** anziehen und die Blinkersteuerung wieder anbringen.
12. Die Scheinwerferplatte und den Scheinwerfer wieder anbringen (☛ S.245)
13. Den Kilometerzähler einstellen

Waschen und Stilllegung

WASCHEN DES MOTORRADS

SHERCO rät dazu, Ihr 250-300 SEF so oft wie möglich zu waschen, um dessen optimalen Betriebszustand zu erhalten und dessen Lebensdauer zu verlängern.

1. Den Ausgang des Schalldämpfers am Auspuff und den Luftfilter verstopfen (Plastiktüte + Gummizug oder ein Spezialstopfen).
2. Zum Entfetten des Motor einen Entfetter aufbringen, mit einem Pinsel reinigen und schließlich den Motor mit einem Wasserschlauch abspülen.
3. Den Rest des Fahrzeugs mit warmem Seifenwasser waschen.
4. Mit klarem Wasser abspülen.
5. Mit einem Fensterleder oder einem sauberen, weichen Lappen abtrocknen.
6. Die Kette trocknen und mit einem speziellen Kettenfett schmieren
7. Nach Abschluss des Waschvorgangs die Stopfen am Luftfilter und Auspuff entfernen, den Motor anlassen und einige Minuten im Leerlauf laufen lassen.

Die Anwendung von Hochdruckgeräten vermeiden, die zum Eindringen von Wasser in die Lager oder in die Vordergabel führen kann... was möglicherweise schwere Beschädigungen nach sich zieht. Ein Reinigungsmittel mittlerer Stärke verwenden.

ACHTUNG

Um jegliches Eindringen von Wasser zu vermeiden, beim Waschen einen Mindestabstand von 20 cm einhalten.

STILLEGUNG DES MOTORRADS

Wenn Sie das Fahrzeug für längere Zeit einlagern wollen (länger als 2 Monate), befolgen Sie bitte die folgenden Anweisungen:

1. Das gesamte Motorrad waschen.
2. Den Benzintank leeren
3. Die Zündkerze entfernen, durch das Zündkerzenloch das Innere des Motors mit einem Spray einsprühen. Die Zündkerze wieder einbauen. Bei ausgebauter Zündkerze den Anlasser ein paar mal betätigen, um die Zylinderwand mit einer Schutzschicht zu überziehen.
4. Den Akku herausnehmen (☛ S.242)
5. Den Akku laden (☛ S.243)
6. Sämtliche Kabel mit einem Spray einfetten.
7. Das Motorrad so verkeilen, dass die Räder nicht den Boden berühren.
8. Den Auslass des Auspufftopfes mit einer Plastiktüte schützen, so dass keine Feuchtigkeit hinein gelangen kann.
9. Auf die unlackierten Metallflächen, den Motor und die elektrischen Verkabelungen ein Spray aufbringen.
10. Das Motorrad mit einer luftdurchlässigen Hülle abdecken

INBETRIEBNAHME NACH STILLEGUNG

Den Akku wieder einbauen (☛ S.243)

Den Tank mit Kraftstoff füllen.

Die Schmierungs- und Instandhaltungsarbeiten durchführen (☛ S.248)

Das Motorrad auf der Straße testen.

Wartungsplan

SCHMIERUNGS- UND INSTANDHALTUNGSPLAN	Nach 5 Stunden	Alle 20 Stunden
MOTOR		
Motoröl ablassen, Filter austauschen, Vorfilter reinigen und bei Bedarf austauschen	●	●
Magnet des Entleerungsstopfens reinigen	●	●
Zündkerze wechseln (nach 50 Stunden)		
Spiel der Ventile prüfen, einstellen	●	●
Prüfen, ob die Befestigungsschrauben des Motors gut festgezogen sind	●	●
EINSPRITZUNG		
Venturirohr reinigen		●
ZUBEHÖR		
Prüfen, ob der Kühlkreislauf dicht ist	●	●
Prüfen, ob der Auspuff dicht und optimal befestigt ist	●	●
Zustand, Flexibilität und Position der Kabel prüfen, evtl. ändern, einfetten	●	●
Flüssigkeitsstand im Hauptzylinder der Kupplung prüfen	●	●
Luftfilter und Gehäuse reinigen	●	●
Zustand und Position der elektrischen Drähte prüfen	●	●
Prüfen, ob die Stromkreise funktionieren (Ablendlicht, Bremsleuchte, Blinker, Kontrollleuchten, Kilometerzählerbeleuchtung, Hupe, Kombischalter)	●	●
BREMSEN		
Den Stand der Bremsflüssigkeit sowie die Stärke der Bremsbeläge und Bremsscheiben prüfen	●	●
Zustand und Dichtigkeit der Bremsschläuche prüfen	●	
Zustand und Leerweg von Bremspedal und Bremshebel prüfen, bei Bedarf einstellen	●	●
Festigkeit der Schrauben am Bremskreis und den Bremsscheiben prüfen	●	●
TEIL - RAHMEN		
Prüfen, ob Gabel und Stoßdämpfer korrekt funktionieren	●	●
Die Staubkappen reinigen		●
Arme der Gabel entleeren		●
Allgemein die Festigkeit der Schrauben prüfen		●
Lenkungslager prüfen / einstellen	●	●
RÄDER		
Spannung der Speichen und Felgen auf Schläge hin prüfen		●
Zustand und Druck der Reifen prüfen	●	●
Zustand der Kette, Zahnräder, Zahnkränze, Führungen und Spannung der Kette prüfen	●	●
Die Kette einfetten	●	●
Das Spiel der Radlager prüfen	●	●

JÄHRLICHE INSTANDHALTUNG

Wichtige, empfohlene Instandhaltungsmaßnahmen, die zusätzlich erforderlich sein können	Mindestens 1X pro Jahr	
Gabel	●	
Stoßdämpfer	●	
Lenkkopflager und Abdeckungen reinigen und schmieren	●	
Die Glasfaser am Schalldämpfer austauschen	●	
Die Anschlüsse und elektrischen Schaltschütze mit einem schützenden Spray behandeln	●	
Die Flüssigkeit der Hydraulikkupplung austauschen	●	
Die Bremsflüssigkeit austauschen	●	
Vom Fahrer durchzuführende wichtige Überprüfungen und Instandhaltungsmaßnahmen	Vor jeder Verwendung	Nach jeder Verwendung
Ölstand	●	
Bremsflüssigkeitsstand prüfen	●	
Zustand der Bremsbeläge prüfen	●	
Funktionsfähigkeit der Beleuchtung prüfen	●	
Funktionsfähigkeit des akustischen Alarms prüfen	●	
Kabel / Gaszug einfetten		●
Arme der Gabel regelmäßig entleeren		●
Staubkappen regelmäßig abnehmen, reinigen		●
Kette reinigen, einfetten, Spannung prüfen, bei Bedarf einstellen		●
Luftfilter und Gehäuse reinigen		●
Zustand und Druck der Reifen prüfen	●	
Kühlflüssigkeitsstand prüfen	●	
Dichtigkeit der Benzinschläuche prüfen	●	
Den Zustand sämtlicher Bedienelemente prüfen	●	
Bremung prüfen	●	●
Auf unbehandelte Teile ein Korrosionsschutzmittel geben (außer Bremsen und Auspuff)		●
Schutzschicht auf dem Schaltschütz und dem Lichtschalter aufbringen		●
Regelmäßig die Festigkeit sämtlicher Muttern, Schrauben und Schellen prüfen		●

! ACHTUNG

Nach der ersten Fahrt/ den ersten Betriebsstunden Ihres Motorrads Festigkeit der Schrauben prüfen. Beim Renneinsatz muss die Überprüfung innerhalb von 20 Stunden nach jedem Rennen durchgeführt werden!

Die Überprüfung darf nicht um mehr als 2 Stunden überschritten werden.

Überprüfungen in einer Sherco-Werkstatt ersetzen nicht die Kontrolle und Instandhaltung durch den Fahrer!

Wartungsplan

WICHTIGE ÜBERPRÜFUNGEN UND INSTANDHALTUNGSMASSNAHMEN, DIE VON EINER SHERCO-WERKSTATT DURCHFÜHREN SIND

	Alle 10 Stunden	Alle 20 Stunden	Alle 40 Stunden	Alle 80 Stunden
Renneinsatz				
Freizeiteinsatz	Alle 20 Stunden	Alle 40 Stunden		Alle 80 Stunden
Kupplungsschreiben auf Abnutzung hin prüfen		●	●	●
Die Länge der Kupplungsfedern überprüfen		●	●	●
Prüfen, ob die Kupplungsnüsse keine Eindrücke aufweisen			●	●
Prüfen, ob die Kupplungsschale keine Eindrücke aufweist			●	●
Die Abnutzung des Zylinders und des Kolbens überprüfen			●	●
Den Kolben austauschen			●	●
Rille des Clips des Kolbenbolzens auf Abnutzung hin prüfen (per Sichtprüfung)			●	●
Nockenwellen auf Abnutzung hin prüfen (per Sichtprüfung)			●	●
Federteller auf Abnutzung hin prüfen			●	●
Ventilführungen auf Abnutzung hin prüfen			●	●
Ventile austauschen				●
Federn der Ventile austauschen				●
Prüfen, ob der Versorgungskettenspanner funktioniert			●	●
Die Unrundheit am Ende der Pleuellager prüfen			●	●
Das Lager des Pleuefußes prüfen			●	●
Das Lager des Pleuelkopfes austauschen			●	●
Die Kurbelwellenlager austauschen			●	●
Insgesamt die Getriebeabnutzung prüfen (Zahnräder, Lager, Schaltgabeln)			●	●
Die Länge der Feder des Überdruckventils überprüfen			●	●
Die Steinwolle am Schalldämpfer des Auspuffs prüfen	●	●	●	●
Die Länge der Versorgungskette überprüfen			●	●
Die Lager der Nockenwellen prüfen				

Anzugsmomente

ANZUGSMOMENTE MOTOR

Magnetischer Entleerungsstopfen	M12	15Nm
Entleerungsstopfen mit Vorfilter	M19	22Nm
Ölfilterstopfen	M45	15Nm
Zündkerze (Kupferfett auftragen)		15Nm
Schrauben Wasserpumpengehäuse	M6X8	6Nm
Entlüftungsschraube Kühler	M6X8	8Nm

ANZUGSDREHMOMENTE TEIL RAHMEN

Stoßdämpfer mit Plastikring	M5	5Nm	
Andere Schrauben am Rahmen	M6	10Nm	
Andere Schrauben am Rahmen	M8	24Nm	
Schrauben an der vorderen/hinteren Bremsscheibe	M8	24Nm	Loctite® 243™
Kranzschraube	M8	23Nm	
Befestigungsschrauben Lenkerflansche	M8	25Nm	
Schraube des oberen T-Stücks der Gabel	M8	17Nm	
Schraube des unteren T-Stücks der Gabel	M8	12Nm	
Schraube des oberen T-Stücks	M8	17Nm	
Klemmschraube am unteren Gabelende	M8	12Nm	
Seitliche Halteschraube Zylinder	M8	25Nm	Loctite® 243™
Andere Schrauben am Rahmen	M10	40Nm	
Befestigungsschrauben der Lenkerbrücken	M10	40Nm	Loctite® 243™
Obere Stoßdämpferschraube	M10	40Nm	Loctite® 2701
Untere Stoßdämpferschraube	M10	40Nm	Loctite® 2701
Motorachsen	M10	40Nm	
Schaltgestängeachsen Delta/H	M12	40Nm	
Schwingarmachse	M16	100Nm	
Mutter des Vorderrads	M20	25Nm	
Mutter der Lenksäule	M20	30Nm	
Mutter des Hinterrads	M24	100Nm	

SHERCO

AN EMOTION IS BORN

www.sherco.com

MIGTQUIDAM

